

Waldmann **W**
ENGINEER OF LIGHT.

FRA

ECLAIRAGE INDUSTRIEL | CATALOGUE 2014/2015



ECLAIRAGE INDUSTRIEL

CATALOGUE 2014/2015

LE SUCCES SE PROPAGE COMME LA LUMIERE

Le siège de Waldmann se situe dans l'une des plus belles régions d'Allemagne : la Forêt Noire. C'est à Villingen-Schwenningen, que fut fondée une petite entreprise d'installations électriques, qui s'est développée pour devenir un leader mondial implanté dans 12 pays. Notre présence internationale est assurée par un réseau dense de revendeurs, de partenaires et de collaborateurs ; ce qui garantit un conseil direct et un service de proximité à nos clients.

Avec plus de 800 employés, Waldmann est une entreprise familiale de taille moyenne. Leader en termes d'innovation et de technologie en éclairage du poste de travail. Waldmann fut un des premiers fabricants à étudier l'application pratique de la technologie des LED. Aujourd'hui, l'entreprise propose des gammes complètes de lampes à LED adaptées aux conditions extrêmes. Elle a également transposé son savoir-faire et ses compétences aux domaines de l'architecture et de la médecine.

Historique

- 1928 : Fondation de l'entreprise par Emil Waldmann.
- 1945 : Reconstruction par Herbert Waldmann, fils du fondateur.
- 1958 : Début de la fabrication de luminaires, de lampes multifonctions et d'éclairages de postes de travail.
- 1971 : Début de l'extension internationale : fondation des filiales française et suisse.
- 1973 : Construction du nouveau siège à Villingen-Schwenningen.
- 1975 : Extension de la gamme avec des appareils de photothérapie médicale.
- 1985 : L'offre est complétée par des luminaires de bureau et de poste de travail.
- 1995 : Avec Gerhard et Rainer Waldmann, c'est la troisième génération de la famille qui préside aux destinées de l'entreprise.
- 2001 : Réforme de la société et introduction du système de production Waldmann (WPS).
- 2006 : Fondation de la filiale chinoise.
- 2008 : Fondation de la filiale suédoise.
- 2011 : Fondation de la filiale indienne.



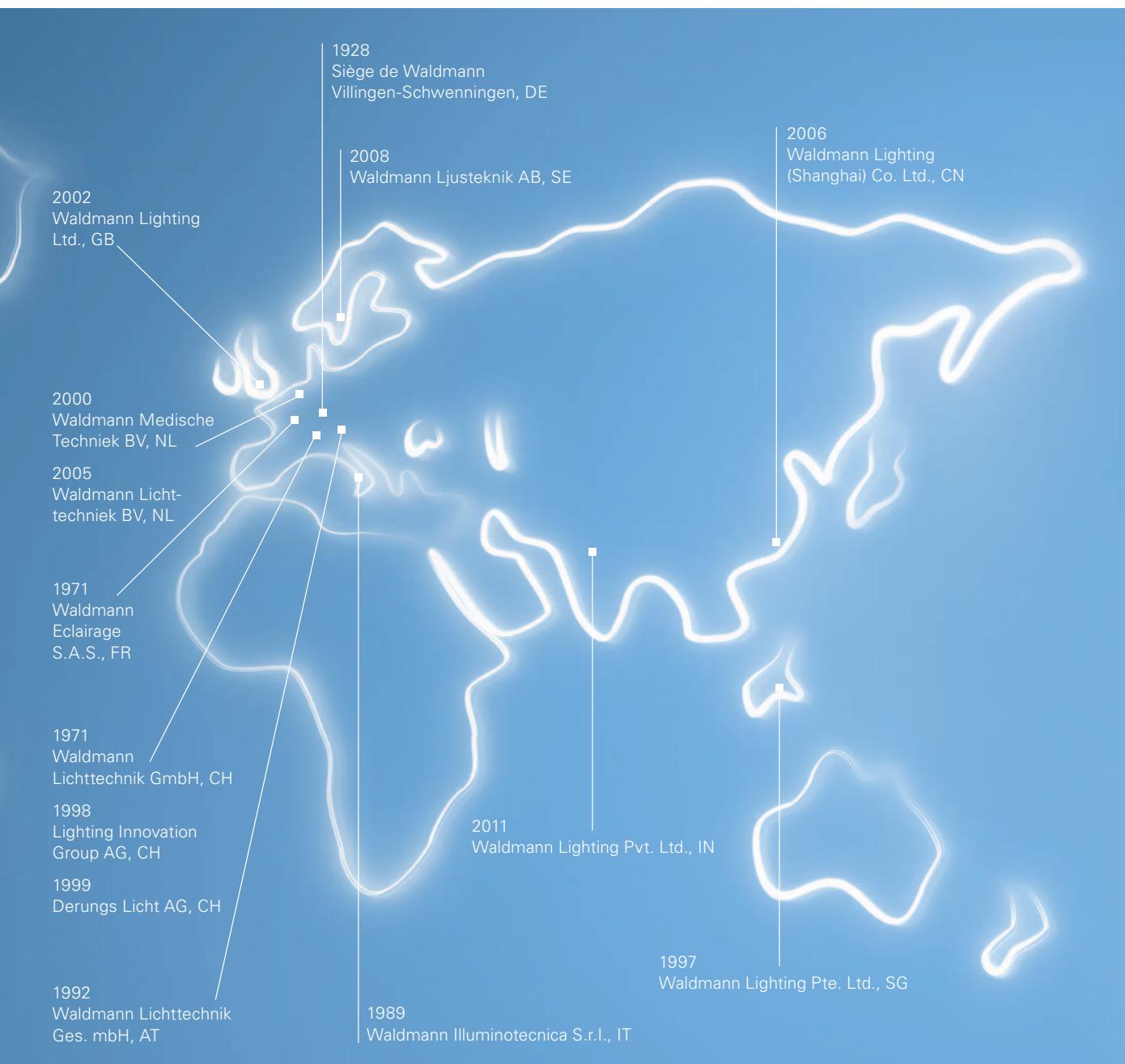



LES NORMES D'ÉCLAIRAGE LES PLUS ÉLEVÉES

DES ANNEES D'EXPERIENCE

Waldmann développe depuis plus de 50 ans des solutions d'éclairage destinées aux domaines et aux applications les plus variés. L'interaction parfaite entre un savoir-faire approfondi en termes d'applications et des technologies de pointe permet la création de solutions d'éclairage innovantes. La productivité, la sécurité et la santé, ainsi que les économies d'énergie, sont toujours au cœur des développements.

UN CONSEIL EXCEPTIONNEL

Cette connaissance, Waldmann la transmet à ses clients et à ses partenaires, afin de les faire bénéficier de solutions d'éclairage optimales. Waldmann conseille également ses clients sur site en faisant appel, si nécessaire, au LIGHTLINER : un camion regroupant de façon compacte les compétences et les nombreuses solutions d'éclairage. Une occasion unique d'en savoir plus sur l'éclairage optimal et d'expérimenter toutes les solutions par soi-même.

DES SOLUTIONS PERSONNALISEES

Waldmann, «Engineer of Light», représente depuis de nombreuses années la qualité allemande à son niveau d'excellence. Waldmann offre «un éclairage sur mesure», défini selon la tâche à effectuer et l'environnement. Les clients du secteur de l'industrie bénéficient de solutions exclusives issues d'un savoir-faire étendu, qui s'appuient sur l'expérience des nombreux systèmes d'éclairage déjà réalisés et sur la synergie ainsi créée.

SENSIBILISATION A UNE QUALITE GLOBALE

«Made in Germany» : ces trois mots sont partout synonymes de respect des engagements, de fiabilité et de qualité de la conception de tout premier plan. Waldmann évolue depuis toujours dans cet environnement exigeant et s'est établi au niveau international comme le leader technologique de son domaine d'activité. Ses normes élevées se traduisent également dans une gestion active de l'environnement en constante évolution, certifiée selon la norme DIN EN 14001.

EFFICIENT LIGHT : DES SOLUTIONS D'ÉCLAIRAGE DURABLES

Un poste de travail industriel moderne se distingue par son équipement à la fois ergonomique et efficace. Ces deux conditions ne peuvent être remplies qu'avec un éclairage de la plus haute qualité. Waldmann est au service de toutes les entreprises qui recherchent de manière ciblée des solutions leur permettant de réduire leur consommation d'électricité, sans pour autant renoncer à la qualité de l'éclairage, en leur proposant des produits de qualité reconnus dans le monde entier.

Les luminaires éco-énergétiques offrant une qualité élevée d'éclairage se reconnaissent au label EFFICIENT LIGHT. Les procédés de Waldmann sont basés sur la philosophie japonaise KAIZEN d'amélioration continue. Chaque membre du personnel se doit de participer activement à ce processus. Waldmann est ainsi une organisation en constant apprentissage, qui se réinvente chaque jour. Des solutions respectueuses de l'environnement sont ainsi développées jour après jour. L'utilisation responsable des ressources naturelles, conjuguée au développement de produits durables, est l'un des principes fondamentaux de la société Waldmann.

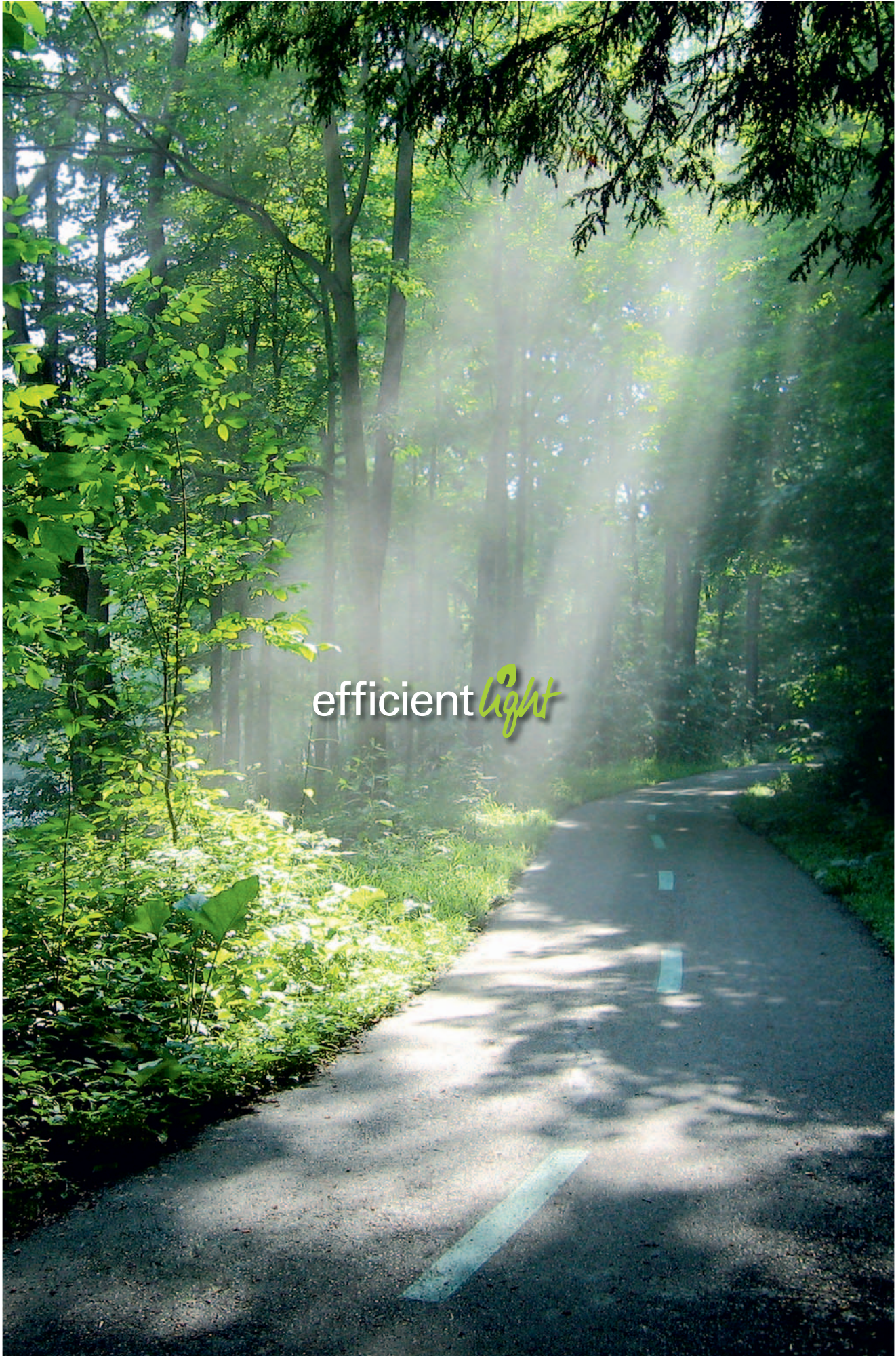

efficient *light*



LA NOUVELLE RENTABILITE POUR L'INDUSTRIE : LA PHILOSOPHIE TWIN-C

L'éclairage a de nombreux effets. Le plus étonnant est sa rentabilité. L'éclairage utilisé comme facteur de productivité suppose la mise en application de la philosophie appropriée, basée sur des «concepts» et des «composants» : Waldmann TWIN-C. La solution d'éclairage optimale TWIN-C est obtenue en 4 étapes : analyse, conception (concept), définition et sélection des produits (composants), et mise en œuvre de la solution. Cette approche structurée permet d'apporter «le bon éclairage au bon endroit» en garantissant une rentabilité élevée, la meilleure adaptation possible aux conditions de production, tout en augmentant la motivation des employés.

PRODUCTIVITE : UNE AMELIORATION JUSQU'A 40 %

Un bon éclairage est primordial pour la productivité, car il a une influence significative sur le rendement du personnel. TWIN-C est un concept d'éclairage intelligent, qui reconnaît les besoins des utilisateurs et augmente le potentiel de leurs postes de travail de façon optimale.

- L'éclairage augmente le rendement.
- L'éclairage diminue les taux d'erreurs et de rebuts
- L'éclairage diminue la fatigue, augmente la qualité

SECURITE : JUSQU'A 2/3 D'ACCIDENTS EN MOINS

Des études l'ont démontré : un éclairage insuffisant constitue un facteur important d'accidents. Comparés à des mesures de sécurité onéreuses, les concepts d'éclairage de Waldmann offrent des solutions beaucoup plus efficaces.

- Plus d'éclairage garantit moins d'accidents du travail
- L'éclairage réduit le nombre et la gravité des blessures
- L'éclairage soutient l'attention et la concentration du personnel.

LA PHILOSOPHIE TWIN-C DE WALDMANN : L'ÉCLAIRAGE INTELLIGENT

Dans un contexte de hausse des coûts de l'électricité, il convient d'exploiter tous les potentiels d'économies d'énergie des entreprises. Cependant, ces économies d'énergie ne doivent pas se réaliser au détriment de l'éclairage, et donc du confort. Il faut donc faire appel à des solutions d'éclairage intelligentes et orientées poste de travail. L'évolution de la démographie aussi met l'éclairage au premier plan. Le nombre de salariés âgés augmentera dans les entreprises dans les années à venir et, comme le besoin en lumière augmente avec l'âge, la mise en place d'une solution d'éclairage moderne répondant aux exigences de chacun deviendra impérative.

SANTÉ : PLUS DE BIEN-ÊTRE

Un concept d'éclairage optimal peut favoriser une meilleure santé en agissant sur les carences liées à l'âge, la sensibilité à l'éblouissement et sur les maux de tête. La lumière agit comme une prise de vitamines lorsqu'elle est adaptée individuellement aux besoins du personnel. Elle a un effet positif sur la santé à long terme, en particulier pour les personnes plus âgées et pour celles qui travaillent de nuit ou en équipe.

- L'éclairage diminue les signes de vieillesse.
- L'éclairage doit éviter l'éblouissement et les réflexions.
- Un éclairage réglable individuellement améliore la productivité.

ECONOMIES D'ÉNERGIE : DES POURCENTAGES À DEUX CHIFFRES SONT RÉALISABLES

Les solutions d'éclairage TWIN-C veillent à ce que la lumière soit mise en œuvre de manière ciblée là où il la faut ; et qu'elle soit réduite là où elle consomme de l'énergie inutilement. Des concepts d'éclairage intelligents permettent des économies d'énergie tout en augmentant l'éclairage, quelle que soit la production ou la machine. Waldmann fait appel pour cela à des solutions d'éclairage économes en énergie et de haute technicité.

- Des concepts d'éclairage intelligents permettent des économies d'énergie.
- Maîtrise de l'éclairage général de chaque pièce.
- Éclairage ciblé des postes de travail



 TWIN-C

L'ÉCLAIRAGE APROPRIE POUR CHAQUE APPLICATION INDUSTRIELLE

Dans l'industrie, l'éclairage qu'il faut là où il le faut, constitue un facteur déterminant pour améliorer la productivité et la motivation du personnel. L'effort d'adaptation aux tâches visuelles affecte les performances des salariés, la qualité du travail et la sécurité au poste de travail. L'étendue de ces exigences est telle qu'un seul type de luminaire universel ne peut suffir pour éclairer tous les poste de travail.

C'est pourquoi Waldmann base le développement de tous ses composants d'éclairage sur les caractéristiques et exigences spécifiques de l'opération à éclairer. Les pages produits comportent des icônes simples symbolisant les domaines d'application possibles des composants d'éclairage, simplifiant leur sélection en fonction des besoins.



RECHERCHES & DEVELOPPEMENTS

- Luminaires sur bras articulés
- Luminaires sur flexible
- Lampes à loupe
- Luminaires pour systèmes modulaires

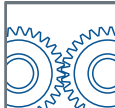

MACHINES

- Luminaires à encastrer
- Luminaires en applique
- Luminaires tubulaires
- Luminaires sur bras articulés
- Luminaires sur flexible
- Luminaires sur rotule



PRODUCTION

- Luminaires sur bras articulés
- Luminaires sur flexible
- Lampes à loupe
- Luminaires pour systèmes modulaires



ESSAI & CONTROLE

- Luminaires sur bras articulés
- Luminaires sur flexible
- Lampes à loupe
- Luminaires pour systèmes modulaires
- Luminaires de contrôle



MAINTENANCE

- Baladeuses

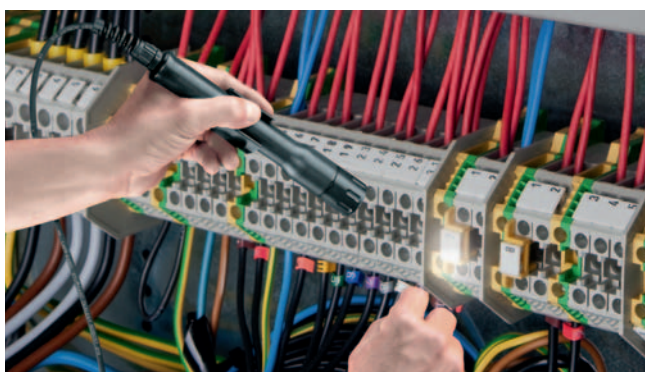





LUMINAIRES A ENCASTRER 18 - 27

LUMINAIRES EN APPLIQUE 28 - 47

LUMINAIRES TUBULAIRES 48 - 59

LUMINAIRES SUR
BRAS ARTICULE 60 - 85

LUMINAIRES SUR FLEXIBLE 86 - 101

LUMINAIRES SUR ROTULES 102 - 117

LAMPES A LOUPE 118 - 129

LUMINAIRES POUR
SYSTEMES MODULAIRES 130 - 143

LUMINAIRES DE CONTROLE 144 - 147

BALADEUSES 148 - 155

ACCESSOIRES 156 - 164

LUMINAIRES A ENCASTRER

Les luminaires à encastrer sont utilisés pour l'éclairage large de pièces ou de surfaces de travail. Ils résistent parfaitement même à des conditions extrêmes. Leur montage affleurant évite l'accumulation de copeaux ou de saleté et libère un espace maximal à l'intérieur de la machine.





| | | | | |
|--------------|---|--|--|---------|
| FLAT TEC |  |   IP68-1 m & IPX9K | 20 - 21 | |
| MACH LED PRO |  |    LED IP67 | 22 - 23 | |
| FLAT LED |  |   LED IP67 & IPX9K | 24 - 25 | |
| SPOT LED |  |  |   LED IP67 | 26 - 27 |

Luminaires
à encastrer

FLAT TEC

UN CONCENTRE DE PUISSANCE ENCASTRE.

Le luminaire idéal pour l'industrie doit être peu encombrant et offrir un rendement lumineux élevé. FLAT TEC assure une puissance d'éclairage élevée quelle que soit la machine. Il montre de manière impressionnante qu'un minimum d'énergie suffit pour un maximum de lumière.

- Rendement lumineux optimal, même avec des températures ambiantes élevées
- Luminaire de faible épaisseur, n'empiétant pas dans l'espace machine
- Aucun dépôt de copeaux
- Eblouissement particulièrement réduit
- Indice de protection élevé
- Utilisation dans des conditions extrêmes
- Résistant aux liquides de coupe et aux lubrifiants

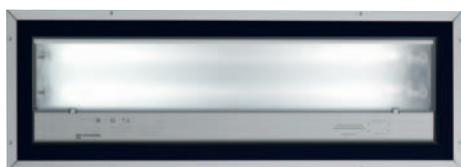

efficient *light*

Les caractéristiques en un coup d'oeil

- Tube(s) fluocompact(s) TC-SEL ou tube(s) fluorescent(s) T16
- Température de couleur : blanc lumière du jour 6.000 K (TC-SEL) ou 6.500 K (T16)
- Eblouissement réduit grâce au diffuseur à prismes coniques (CDP)
- Corps du luminaire en aluminium anodisé, écran en verre de sécurité trempé de 3 mm
- Montage encastré par vis
- Sans commutateur
- Indice de protection IP68-1m et IPX9K selon DIN 40050-9 ; classe de protection I
- Livré sans câble de raccordement, raccordement par connecteur M12
- Accessoires : connecteur M12 confectionnable

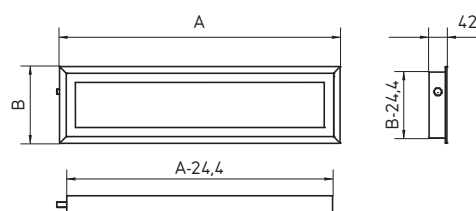

Remarque : pour les dimensions de fixation exactes, demander un dessin détaillé.

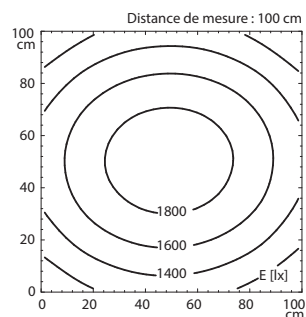

Exemple de puissance lumineuse
2 x 54 W

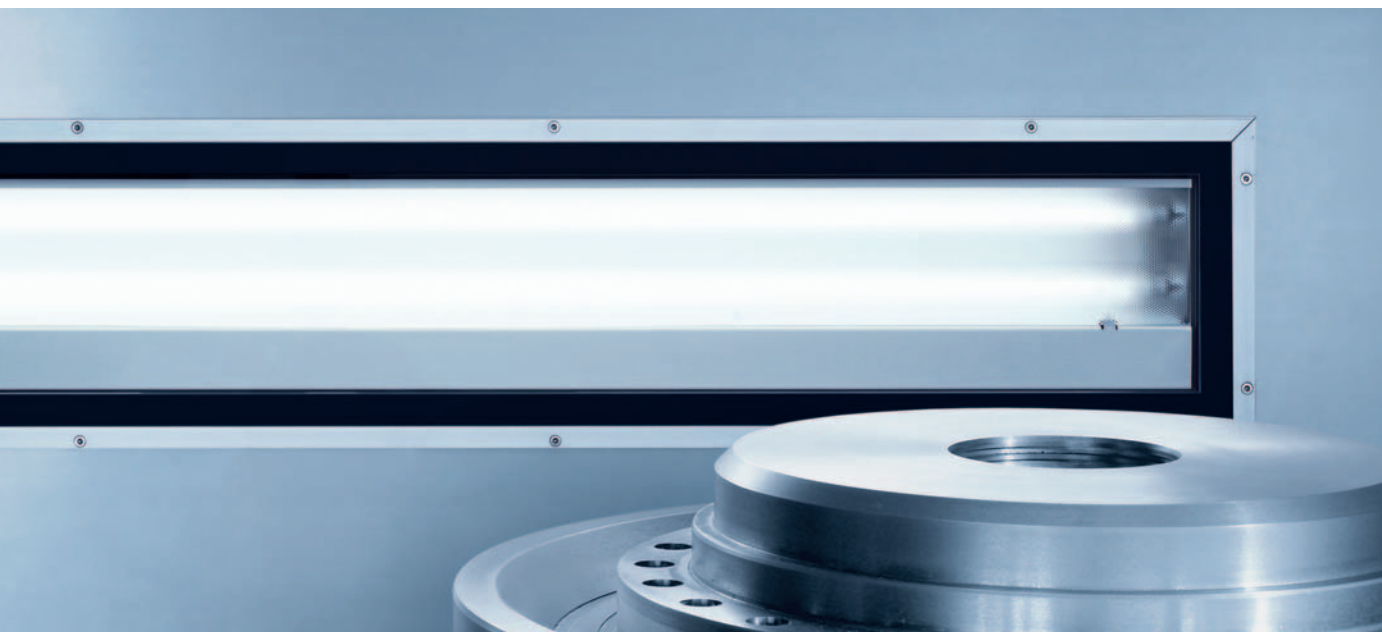
Luminaires
à encastrer

220 – 240 V, 50 HZ

| EQUIPEMENT | APPAREILLAGE | DIMENSIONS | PARTICULARITE | E_m / E_{max}^* | MODELE | N° D'ARTICLE |
|-----------------|------------------------|---------------------|---------------|---------------------------|------------|--------------------------|
| 2 x 11 W TC-SEL | ballast élect. intégré | A=340 mm x B=300 mm | – | 304/388 lx ¹ | MZEC 211 N | 112 997 000 - 005 555 09 |
| 3 x 24 W T16 | ballast élect. intégré | A=660 mm x B=300 mm | – | 1000/1274 lx ¹ | MZE 324 N | 112 999 000 - 005 555 16 |

100 – 250 V, 50/60 HZ

| EQUIPEMENT | APPAREILLAGE | DIMENSIONS | PARTICULARITE | E_m / E_{max}^* | MODELE | N° D'ARTICLE |
|--------------|------------------------|----------------------|---------------|---------------------------|-----------|--------------------------|
| 1 x 24 W T16 | ballast élect. intégré | A=660 mm x B=180 mm | – | 363/466 lx ¹ | MZE 124 N | 113 006 000 - 005 555 94 |
| 1 x 39 W T16 | ballast élect. intégré | A=960 mm x B=180 mm | – | 601/766 lx ¹ | MZE 139 N | 113 009 000 - 005 556 34 |
| 1 x 54 W T16 | ballast élect. intégré | A=1260 mm x B=180 mm | – | 874/1089 lx ¹ | MZE 154 N | 113 011 000 - 005 556 64 |
| 2 x 24 W T16 | ballast élect. intégré | A=660 mm x B=220 mm | – | 669/863 lx ¹ | MZE 224 N | 113 002 000 - 005 555 45 |
| 2 x 39 W T16 | ballast élect. intégré | A=960 mm x B=220 mm | – | 1096/1395 lx ¹ | MZE 239 N | 113 004 000 - 005 555 67 |
| 2 x 54 W T16 | ballast élect. intégré | A=1260 mm x B=220 mm | – | 1546/1921 lx ¹ | MZE 254 N | 113 013 000 - 005 556 82 |

100 – 277 V, 50/60 HZ

Variantes cETLus (non conformes aux normes CE)

| EQUIPEMENT | APPAREILLAGE | DIMENSIONS | PARTICULARITE | E_m / E_{max}^* | MODELE | N° D'ARTICLE |
|--------------|------------------------|----------------------|---------------|---------------------------|-----------|--------------------------|
| 1 x 24 W T16 | ballast élect. intégré | A=660 mm x B=180 mm | – | 363/466 lx ¹ | MZE 124 N | 113 007 000 - 005 556 03 |
| 1 x 39 W T16 | ballast élect. intégré | A=960 mm x B=180 mm | – | 601/766 lx ¹ | MZE 139 N | 113 010 000 - 005 556 40 |
| 1 x 54 W T16 | ballast élect. intégré | A=1260 mm x B=180 mm | – | 874/1089 lx ¹ | MZE 154 N | 113 012 000 - 005 556 73 |
| 2 x 24 W T16 | ballast élect. intégré | A=660 mm x B=220 mm | – | 669/863 lx ¹ | MZE 224 N | 113 003 000 - 005 555 54 |
| 2 x 39 W T16 | ballast élect. intégré | A=960 mm x B=220 mm | – | 1096/1395 lx ¹ | MZE 239 N | 113 005 000 - 005 555 70 |
| 2 x 54 W T16 | ballast élect. intégré | A=1260 mm x B=220 mm | – | 1546/1921 lx ¹ | MZE 254 N | 113 014 000 - 005 556 88 |

24 VDC

| EQUIPEMENT | APPAREILLAGE | DIMENSIONS | PARTICULARITE | E_m / E_{max}^* | MODELE | N° D'ARTICLE |
|-----------------|------------------------|---------------------|---------------|------------------------|------------|--------------------------|
| 2 x 11 W TC-SEL | ballast élect. intégré | A=340 mm x B=300 mm | – | 304/388lx ¹ | MZEC 211 S | 112 997 000 - 005 555 03 |
| 1 x 24 W T16 | ballast élect. intégré | A=660 mm x B=180 mm | – | 363/466lx ¹ | MZE 124 S | 112 995 000 - 005 554 56 |
| 1 x 39 W T16 | ballast élect. intégré | A=960 mm x B=180 mm | – | 601/766lx ¹ | MZE 139 S | 112 996 000 - 005 554 81 |

* E_m = puissance lumineuse moyenne; E_{max} = puissance lumineuse maximale; ¹ Champ mesuré : 100 cm x 100 cm / Distance de mesure : 100 cm

Disponible également en version applique

MACH LED PRO

ETONNAMMENT POLYVALENTE, ETONNAMMENT DISCRETE.



Même si la conception d'une machine doit généralement répondre à des exigences bien spécifiques, toutes ont toujours un point commun : elle ne prennent pas nécessairement l'éclairage en compte. La gamme MACH LED PRO a été développée précisément pour cette raison : elle représente l'éclairage de surface polyvalent absolu. Elle est disponible en différentes longueurs (1, 2, 3 ou 4 LED). Les possibilités d'orientation de l'éclairage permises par la technologie LED la plus récente et sa conception basée sur la plateforme MACH LED éprouvée ont permis la création d'un luminaire qui s'encastre pratiquement à fleur dans les parois de la machine.

- Eclairage conforme aux normes pour toutes les conditions d'éclairage et tous les espaces intérieurs de machines
- Qualité d'éclairage élevée et constante dans le temps
- Raccordement rapide à une alimentation 24 V sans composants supplémentaires
- Variantes à angle de diffusion large ou étroit
- Idéal en cas de contraintes mécaniques et thermiques importantes
- Indice de protection élevé
- Sans entretien : longue durée de vie des LED, jusqu'à 50.000 heures, voire plus
- Fonctionnement illimité sans restriction même en cas de commutations fréquentes ou de fluctuations de tension
- Résistance testée à de nombreux lubrifiants et liquides de coupe

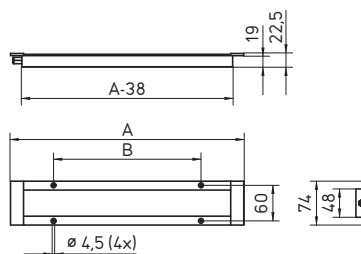

Luminaires à encastrer

efficient *light*

Les caractéristiques en un coup d'oeil

- 1, 2, 3 ou 4 x LED HIGH POWER
- Température de couleur : blanc neutre 5.000 K
- Rayonnement direct ou angle de diffusion de 30° (optique)
- Corps du luminaire en aluminium anodisé, verre de sécurité trempé de 4 mm
- Montage encastré par vis
- Sans commutateur
- Indice de protection IP67 ; classe de protection III
- Livré avec câble d'alimentation de 3 m sans connecteur
- Accessoires : appareillages pour le raccordement au secteur

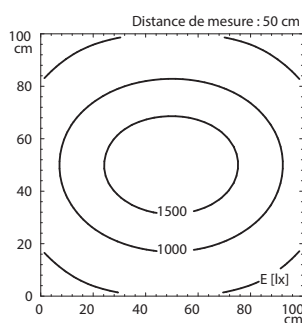

Exemple de puissance lumineuse 24 W sans optique (95°)

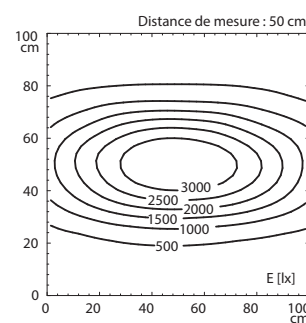

Exemple de puissance lumineuse 24 W avec optique de 30°

20 – 28 VDC

| PUISSANCE | APPAREILLAGE | DIMENSIONS | PARTICULARITE | E_m / E_{max}^* | MODELE | N° D'ARTICLE |
|-----------|--------------|---------------------------------|---------------|---------------------------|----------|--------------------------|
| 6 W | – | A = 220 x 74 mm B = 125 mm (1x) | – | 261/560 lx ¹ | MUEL 1 S | 112 571 002 - 000 852 16 |
| 6 W | – | A = 220 x 74 mm B = 125 mm (1x) | optique 30° | 333/1224 lx ¹ | MUEL 1 S | 112 571 000 - 000 845 79 |
| 12 W | – | A = 395 x 74 mm B = 250 mm (1x) | – | 527/1065 lx ¹ | MUEL 2 S | 112 571 006 - 000 852 24 |
| 12 W | – | A = 395 x 74 mm B = 250 mm (1x) | optique 30° | 612/2186 lx ¹ | MUEL 2 S | 112 571 004 - 000 852 20 |
| 18 W | – | A = 570 x 74 mm B = 200 mm (2x) | – | 758/1459 lx ¹ | MUEL 3 S | 112 571 012 - 000 852 28 |
| 18 W | – | A = 570 x 74 mm B = 200 mm (2x) | optique 30° | 922/3061 lx ¹ | MUEL 3 S | 112 571 010 - 000 852 27 |
| 24 W | – | A = 745 x 74 mm B = 250 mm (2x) | – | 1001/1820 lx ¹ | MUEL 4 S | 112 571 016 - 000 852 76 |
| 24 W | – | A = 745 x 74 mm B = 250 mm (2x) | optique 30° | 1122/3429 lx ¹ | MUEL 4 S | 112 571 014 - 000 852 75 |

20 – 28 VAC

| PUISSANCE | APPAREILLAGE | DIMENSIONS | PARTICULARITE | E_m / E_{max}^* | MODELE | N° D'ARTICLE |
|-----------|--------------|---------------------------------|---------------|---------------------------|----------|--------------------------|
| 6 W | – | A = 220 x 74 mm B = 125 mm (1x) | – | 261/560 lx ¹ | MUEL 1 S | 112 571 003 - 000 851 94 |
| 6 W | – | A = 220 x 74 mm B = 125 mm (1x) | optique 30° | 333/1224 lx ¹ | MUEL 1 S | 112 571 001 - 000 851 27 |
| 12 W | – | A = 395 x 74 mm B = 250 mm (1x) | – | 527/1065 lx ¹ | MUEL 2 S | 112 571 007 - 000 852 26 |
| 12 W | – | A = 395 x 74 mm B = 250 mm (1x) | optique 30° | 612/2186 lx ¹ | MUEL 2 S | 112 571 005 - 000 852 25 |
| 18 W | – | A = 570 x 74 mm B = 200 mm (2x) | – | 758/1459 lx ¹ | MUEL 3 S | 112 571 013 - 000 852 57 |
| 18 W | – | A = 570 x 74 mm B = 200 mm (2x) | optique 30° | 922/3061 lx ¹ | MUEL 3 S | 112 571 011 - 000 852 56 |
| 24 W | – | A = 745 x 74 mm B = 250 mm (2x) | – | 1001/1820 lx ¹ | MUEL 4 S | 112 571 017 - 000 853 11 |
| 24 W | – | A = 745 x 74 mm B = 250 mm (2x) | optique 30° | 1122/3429 lx ¹ | MUEL 4 S | 112 571 015 - 000 852 78 |

* E_m = puissance lumineuse moyenne; E_{max} = puissance lumineuse maximale; ¹ Champ mesuré : 100 cm x 100 cm / Distance de mesure : 50 cm

Disponible également en version applique

FLAT LED

L'INTEGRATION PARFAITE DE LA TECHNOLOGIE LED.

Les luminaires doivent éclairer des machines aux intérieurs de plus en plus complexes, à l'espace disponible de plus en plus restreint. Ainsi, Waldmann a développé le FLAT LED : avec 6 LED, il fournit un éclairage de surface optimal malgré sa construction très compacte et son épaisseur réduite.

- Hauteur minimale
- Qualité d'éclairage constante
- Pour un éclairage de surface puissant et uniforme
- Aucun dépôt de copeaux
- Indice de protection élevé
- Raccordement direct à une alimentation 24 V sans composant supplémentaire
- Résistant aux liquides de refroidissement et aux lubrifiants
- Longue durée de vie des LED : jusqu'à 50.000 heures, voire plus
- Utilisation en conditions extrêmes

•••
LED

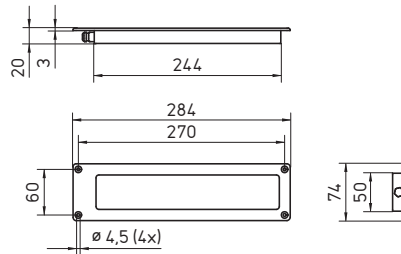

Luminaires
à encastrer

Les caractéristiques en un coup d'oeil

- 6 x LED HIGH POWER
- Température de couleur : blanc lumière du jour 6.500 K
- Angle de diffusion 60°
- Corps du luminaire noir, en alu. anodisé, verre de sécurité trempé de 4 mm
- Montage encastré par vis
- Sans interrupteur
- Indice de protection IP67 et IPX9K selon DIN 40050-9 ; classe de protection III
- Livré avec câble d'alimentation 3 m sans connecteur
- Accessoires : appareillage pour le raccordement au secteur

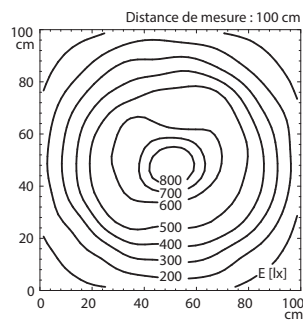

Puissance lumineuse 13 W

| 10 – 40 VDC | | | | | | |
|-------------|--------------|-------------|---------------|-------------------------|----------|--------------------------|
| PUISSANCE | APPAREILLAGE | DIMENSIONS | PARTICULARITE | E_m / E_{max}^* | MODELE | N° D'ARTICLE |
| 13 W | – | 284 x 74 mm | – | 347/869 lx ¹ | MYEL 6 S | 112 560 001 - 000 031 66 |
| 10 – 30 VAC | | | | | | |
| PUISSANCE | APPAREILLAGE | DIMENSIONS | PARTICULARITE | E_m / E_{max}^* | MODELE | N° D'ARTICLE |
| 13 W | – | 284 x 74 mm | – | 347/869 lx ¹ | MYEL 6 S | 112 560 003 - 000 062 73 |

* E_m = puissance lumineuse moyenne; E_{max} = puissance lumineuse maximale; ¹ Champ mesuré : 100 cm x 100 cm / Distance de mesure : 100 cm
 Disponible également en version applique

SPOT LED



ECLAIRAGE CONCENTRE A ENCOMBREMENT REDUIT.



LED

SPOT LED est destiné à un encastrement fixe dans les machines. Il réunit 3 LED dans un boîtier compact aux dimensions réduites au strict minimum.

- Qualité d'éclairage constante dans le temps
- A encastrer, donc très peu encombrant
- Variantes à angle de diffusion étroit ou large
- Raccordement direct à une alimentation 24 V sans composants supplémentaires
- Après test, résiste à de nombreux lubrifiants et liquides de refroidissement
- Indice de protection élevé
- Sans entretien : longue durée de vie des LED, jusqu'à 50.000 heures, voire plus
- Fonctionnement continu, malgré des commutations fréquentes ou des fluctuations de tension
- Aucun dépôt de copeaux

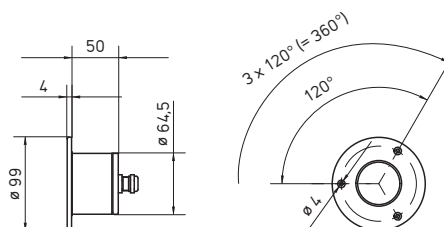
Luminaires
à encastrerefficient
light

Les caractéristiques en un coup d'oeil

- 3 x LED HIGH POWER
- Température de couleur : blanc lumière du jour 5.700 K
- Angle de diffusion 10° ou 40°
- Corps du luminaire noir en alu. anodisé, verre de sécurité trempé de 3 mm
- Montage encastré par vis
- Sans interrupteur
- Indice de protection IP67 ; classe de protection III
- Livré avec câble d'alimentation de 3 m sans connecteur
- Un appareillage est nécessaire pour le raccordement au secteur (accessoire)

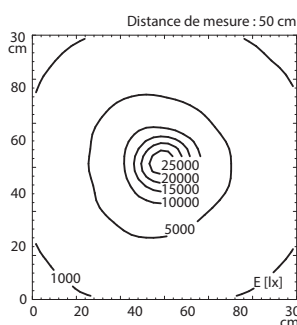
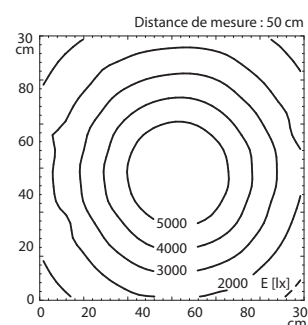
Puissance lumineuse avec
optique 10°Puissance lumineuse avec
optique 40°

16 - 30 VAC/16 - 40 VDC

| PUISSANCE | APPAREILLAGE | DIMENSIONS | PARTICULARITE | E_m / E_{max}^* | MODELE | N° D'ARTICLE |
|-----------|--------------|------------|---------------|----------------------------|-----------|--------------------------|
| 6 W | - | ø 99 mm | optique 10° | 3358/22350 lx ¹ | MCEYL 3 S | 112 460 001 - 000 829 95 |
| 6 W | - | ø 99 mm | optique 40° | 2539/5095 lx ¹ | MCEYL 3 S | 112 460 003 - 000 878 91 |

* E_m = puissance lumineuse moyenne; E_{max} = puissance lumineuse maximale; ¹ Champ mesuré : 30 cm x 30 cm/Distance de mesure : 50 cm

Disponible également en version sur bras articulé, sur flexible métallique, sur rotule et en applique

LUMINAIRES EN APPLIQUE

Les luminaires en applique sont conçus pour résister aux conditions les plus sévères et peuvent s'intégrer même ultérieurement dans les machines et les installations. Leurs possibilités flexibles de positionnement assurent une adaptation individuelle à l'espace disponible et aux exigences de l'éclairage.





| | | | | | | |
|--------------|---|---|---|--|------------------------|---------|
| LUMATRIS |  |  |  |  | IP68-1 m & IPX9K | 30 - 31 |
| FLAT TEC | |  |  |  | IP68-1 m & IPX9K | 32 - 33 |
| MACH LED | |  |  |  | IP67 | 34 - 35 |
| MACH LED PRO | |  |  |  | IP67 | 36 - 37 |
| FLAT LED | |  |  |  | IP67 & IPX9K | 38 - 39 |
| SPOT LED |  |  |  |  | IP67 | 40 - 41 |
| HEAD LED | |  |  |  | IP67 | 42 - 43 |
| SLIM LED | |  |  |  | IP67 | 44 - 45 |
| ONE LED | |  |  |  | IP54 ou IP67 | 46 - 47 |

Luminaires
à encastrerLuminaires
en applique

LUMATRIS



UNE REVOLUTION DANS L'ECLAIRAGE DES MACHINES.



Lors de la conception d'une machine, la compétitivité dépend grandement de la somme des composants et des fonctions innovantes proposées. Avec LUMATRIS, la technologie LED la plus récente fait son entrée dans les machines de taille moyenne et grande. Elle transforme de manière économique l'éclairage ponctuel des diodes en un éclairage de surface extrêmement homogène.

- Sans entretien : longue durée de vie des LED, jusqu'à 50.000 heures, voire plus
- Variantes intégrant la technologie Light Forming pour un guidage optimal de la lumière et 30 % d'efficacité en plus
- Très économique grâce au mode Eco
- Eclairage sans scintillement, sans UV ni infrarouge
- Fonctionnement illimité sans restrictions même après de nombreuses commutations
- Raccordement direct à une alimentation 24 V DC, avec protection contre les inversions de la polarité
- Raccordement par connecteur M12 sur le côté ou à l'arrière
- En applique ou à encastrer
- Nombreuses possibilités de montage grâce aux canaux de vis et rainures en T au dos du luminaire ou à des accessoires optimisés selon les besoins
- Corps robuste en aluminium avec verre de sécurité trempé résistant aux conditions d'utilisation extrêmes.
- Indice de protection IP68-1m & IPX9K
- Résiste à des températures ambiantes jusqu'à 50° C
- La température superficielle de la lampe restant basse, les lubrifiants ou les liquides de coupe ne risquent pas de brûler et de s'incruster dans la surface du luminaire
- Résistance testée à de nombreux lubrifiants et liquides de coupe





LUMATRIS avec connexion sur le côté

efficient *light*

Les caractéristiques en un coup d'oeil

- 90 ou 180 x LED
- Température de couleur : blanc lumière du jour 5.800 K
- Protection anti-éblouissement : diffuseur ou technologie Light Forming
- Corps du luminaire en aluminium anodisé, caches latéraux en zinc moulé laqués argent, verre de sécurité de 4 mm
- Montage en applique ou encastré par vissage (canaux de vis / rainures en T) ou différentes fixations disponibles en accessoires
- Commutable en 2 positions (Mode Eco), sans commutateur
- Indice de protection IP68-1m et IPX9K selon DIN 40050-9 ; classe de protection III
- Livré sans câble d'alimentation, raccordement par connecteur M12, sur le côté ou à l'arrière
- Accessoires : cadre d'encastrement, équerres de montage, tête articulée, appareillage pour le raccordement au réseau et connecteurs femelles M12 confectionnables

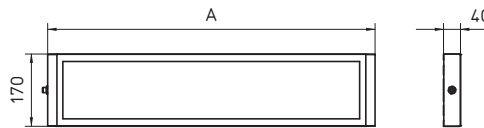

Remarque : pour les dimensions de fixation exactes, demander un dessin détaillé.

Luminaires à encastrer



Luminaires en applique

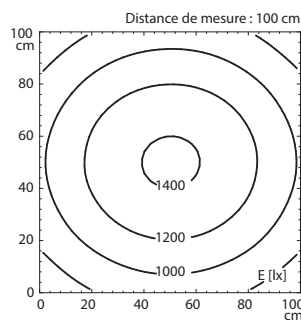

Exemple : puissance lumineuse 62 W sans technologie Light Forming

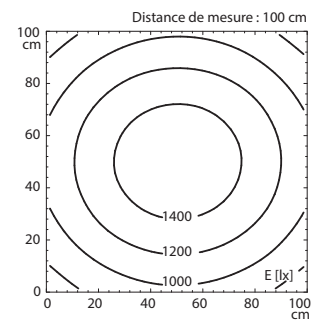

Exemple : puissance lumineuse 62 W avec technologie Light Forming

22 – 26 VDC

| PUISSANCE | APPAREILLAGE | DIMENSIONS | PARTICULARITE | E_m / E_{max}^* | MODELE | N° D'ARTICLE |
|-----------|--------------|------------------|---|---------------------------|------------|--------------------------|
| 31 W | – | A = 420 x 170 mm | raccordement à l'arrière technologie Light Forming | 588/786 lx ¹ | MSAL 90 S | 112 573 000 - 004 994 89 |
| 31 W | – | A = 420 x 170 mm | raccordement de côté technologie Light Forming | 588/786 lx ¹ | MSAL 90 S | 112 573 001 - 005 142 71 |
| 31 W | – | A = 420 x 170 mm | raccordement de côté | 501/665 lx ¹ | MSAL 90 S | 112 573 002 - 005 142 74 |
| 31 W | – | A = 420 x 170 mm | raccordement à l'arrière | 501/665 lx ¹ | MSAL 90 S | 112 573 003 - 005 142 77 |
| 62 W | – | A = 770 x 170 mm | raccordement à l'arrière technologie Light Forming | 1156/1511 lx ¹ | MSAL 180 S | 112 574 000 - 004 994 93 |
| 62 W | – | A = 770 x 170 mm | raccordement de côté technologie Light Forming | 1156/1511 lx ¹ | MSAL 180 S | 112 574 001 - 005 111 40 |
| 62 W | – | A = 770 x 170 mm | raccordement de côté | 964/1248 lx ¹ | MSAL 180 S | 112 574 002 - 005 111 44 |
| 62 W | – | A = 770 x 170 mm | raccordement à l'arrière | 964/1248 lx ¹ | MSAL 180 S | 112 574 003 - 005 111 47 |

* E_m = puissance lumineuse moyenne ; E_{max} = puissance lumineuse maximale ; ¹ Champ mesuré : 100 cm x 100 cm / Distance de mesure : 100 cm

FLAT TEC

LE NEC PLUS ULTRA DE LA TECHNOLOGIE D'ECLAIRAGE.

Il n'y a pas d'éclairage sans consommation d'énergie. Tout l'art de FLAT TEC est décrit dans ce contexte : produire un maximum d'éclairage avec un minimum d'énergie.

Et ce dans un boîtier ultra-plat qui, même monté en applique, ne nécessite qu'une profondeur de montage très réduite.

- Eclairage maximal pour une consommation d'énergie minimale
- Encombrement réduit au strict minimum à l'intérieur de la machine
- Eblouissement réduit
- Rendement lumineux optimal même avec des températures ambiantes élevées
- Indice de protection élevé
- Utilisation dans des conditions extrêmes
- Résistance testée à de nombreux lubrifiants et liquides de coupe





efficient^{light}

Les caractéristiques en un coup d'oeil

- Tubes fluocompacts TC-SEL ou tube(s) fluorescent(s) T16
- Température de couleur : blanc lumière du jour 6.000 K (TC-SEL) ou 6.500 K (T16)
- Protection anti-éblouissement : diffuseur à prismes coniques (CDP)
- Corps du luminaire en aluminium anodisé, verre de sécurité renforcé de 3 mm
- Montage par vis
- Sans interrupteur
- Indice de protection IP68-1m et IPX9K selon DIN 40050-9 ; classe de protection I
- Livré sans câble d'alimentation, raccordement par connecteur M12
- Accessoires : connecteur femelle M12 confectionnable

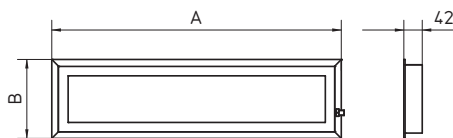

Remarque : pour les dimensions de fixation exactes, demander un dessin détaillé.

Luminaires à encastrer

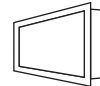

Luminaires en applique

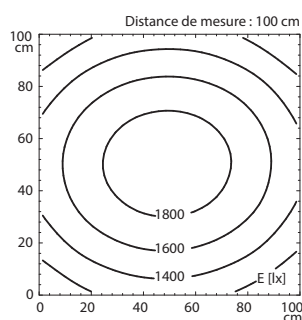
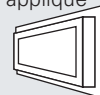

Exemple : puissance lumineuse 2 x 54 W

220 – 240 V, 50 HZ

| EQUIPEMENT | APPAREILLAGE | DIMENSIONS | PARTICULARITE | E_m / E_{max}^* | MODELE | N° D'ARTICLE |
|-----------------|--------------------------|---------------------|---------------|---------------------------|------------|--------------------------|
| 2 x 11 W TC-SEL | ballast électro. intégré | A=340 mm x B=300 mm | – | 304/388 lx ¹ | MZAC 211 N | 112 997 000 - 005 555 12 |
| 3 x 24 W T16 | ballast électro. intégré | A=660 mm x B=300 mm | – | 1000/1274 lx ¹ | MZA 324 N | 112 999 000 - 005 555 19 |

100 – 250 V, 50/60 HZ

| EQUIPEMENT | APPAREILLAGE | DIMENSIONS | PARTICULARITE | E_m / E_{max}^* | MODELE | N° D'ARTICLE |
|--------------|--------------------------|----------------------|---------------|---------------------------|-----------|--------------------------|
| 1 x 24 W T16 | ballast électro. intégré | A=660 mm x B=180 mm | – | 363/466 lx ¹ | MZA 124 N | 113 006 000 - 005 556 00 |
| 1 x 39 W T16 | ballast électro. intégré | A=960 mm x B=180 mm | – | 601/766 lx ¹ | MZA 139 N | 113 009 000 - 005 556 37 |
| 1 x 54 W T16 | ballast électro. intégré | A=1260 mm x B=180 mm | – | 874/1089 lx ¹ | MZA 154 N | 113 011 000 - 005 556 67 |
| 2 x 24 W T16 | ballast électro. intégré | A=660 mm x B=220 mm | – | 669/863 lx ¹ | MZA 224 N | 113 002 000 - 005 555 48 |
| 2 x 39 W T16 | ballast électro. intégré | A=960 mm x B=220 mm | – | 1096/1395 lx ¹ | MZA 239 N | 113 004 000 - 005 555 61 |
| 2 x 54 W T16 | ballast électro. intégré | A=1260 mm x B=220 mm | – | 1546/1921 lx ¹ | MZA 254 N | 113 013 000 - 005 556 85 |

100 – 277 V, 50/60 HZ

Variantes eETLus (non conformes aux normes CE)

| EQUIPEMENT | APPAREILLAGE | DIMENSIONS | PARTICULARITE | E_m / E_{max}^* | MODELE | N° D'ARTICLE |
|--------------|--------------------------|----------------------|---------------|---------------------------|-----------|--------------------------|
| 1 x 24 W T16 | ballast électro. intégré | A=660 mm x B=180 mm | – | 363/466 lx ¹ | MZA 124 N | 113 007 000 - 005 556 06 |
| 1 x 39 W T16 | ballast électro. intégré | A=960 mm x B=180 mm | – | 601/766 lx ¹ | MZA 139 N | 113 010 000 - 005 556 43 |
| 1 x 54 W T16 | ballast électro. intégré | A=1260 mm x B=180 mm | – | 874/1089 lx ¹ | MZA 154 N | 113 012 000 - 005 556 76 |
| 2 x 24 W T16 | ballast électro. intégré | A=660 mm x B=220 mm | – | 669/863 lx ¹ | MZA 224 N | 113 003 000 - 005 555 58 |
| 2 x 39 W T16 | ballast électro. intégré | A=960 mm x B=220 mm | – | 1096/1395 lx ¹ | MZA 239 N | 113 005 000 - 005 555 73 |
| 2 x 54 W T16 | ballast électro. intégré | A=1260 mm x B=220 mm | – | 1546/1921 lx ¹ | MZA 254 N | 113 014 000 - 005 556 91 |

24 VDC

| EQUIPEMENT | APPAREILLAGE | DIMENSIONS | PARTICULARITE | E_m / E_{max}^* | MODELE | N° D'ARTICLE |
|-----------------|--------------------------|---------------------|---------------|-------------------------|------------|--------------------------|
| 2 x 11 W TC-SEL | ballast électro. intégré | A=340 mm x B=300 mm | – | 304/388 lx ¹ | MZAC 211 S | 112 997 000 - 005 555 06 |
| 1 x 24 W T16 | ballast électro. intégré | A=660 mm x B=180 mm | – | 363/466 lx ¹ | MZA 124 S | 112 995 000 - 005 554 69 |
| 1 x 36 W T16 | ballast électro. intégré | A=960 mm x B=180 mm | – | 601/766 lx ¹ | MZA 139 S | 112 996 000 - 005 554 84 |

* E_m = puissance lumineuse moyenne ; E_{max} = puissance lumineuse maximale ; ¹ Champ mesuré : 100 cm x 100 cm / Distance de mesure : 100 cm

Disponible également en version à encastrer

MACH LED

EPROUVE AU QUOTIDIEN.



Le progrès technique a amené la miniaturisation même à l'intérieur des machines. Il reste souvent bien peu de place disponible pour l'éclairage. Grâce à sa flexibilité et à son boîtier compact, le nouveau luminaire MACH LED, disponible en différentes longueurs selon son équipement (1, 2, 3 ou 4 LED), convient parfaitement à ces espaces réduits. L'utilisation de l'embout latéral de type A permet d'orienter le luminaire à volonté, garantissant que l'éclairage arrive toujours là où il le faut, même si la lampe à LED ne peut pas être installée directement dans la zone de travail.

- Variantes disponibles avec angle de diffusion étroit ou large
- Eclairage conforme aux normes pour toutes les conditions d'éclairage et tous les espaces intérieurs de machines
- Variantes avec diffuseur clair ou satiné
- Qualité d'éclairage élevée et constante dans le temps
- Raccordement direct à une alimentation 24 V sans composants supplémentaires
- Raccordement par connecteur M12
- Idéal pour une utilisation dans des conditions extrêmes
- Indice de protection élevé
- Sans entretien : longue durée de vie des LED, jusqu'à 50.000 heures, voire plus
- Fonctionnement illimité sans restrictions même en cas de commutations fréquentes ou de fluctuations de tension
- Résistance testée à de nombreux lubrifiants et liquides de coupe



MACH LED avec embout latéral A



MACH LED avec embout latéral B (bride de montage)

efficient^{light}

Les caractéristiques en un coup d'oeil

- 1, 2, 3 ou 4 x LED HIGH POWER
- Température de couleur : blanc neutre 5.000 K
- Angle de diffusion 30° (optique) avec diffuseur transparent ou 50° (réflecteur) avec diffuseur transparent ou satiné
- Corps en aluminium anodisé, verre de sécurité renforcé de 4 mm
- Montage par vis (embout B) ou au moyen de différentes fixations en accessoire (embout A)
- Sans interrupteur
- Indice de protection IP67 ; classe de protection III
- Livré sans câble d'alimentation, raccordement par connecteur M12
- Accessoires : différentes fixations, câbles d'alimentation préconfectionnés, connecteurs M12 à confectionner et appareillages pour le raccordement au réseau

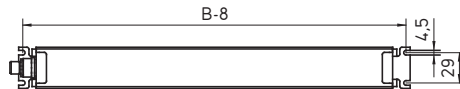
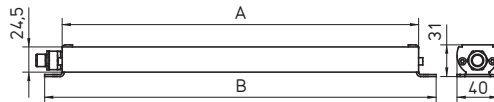
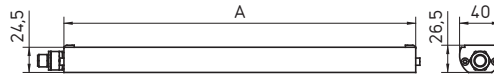

Luminaire
à encastrer



Luminaire
en applique

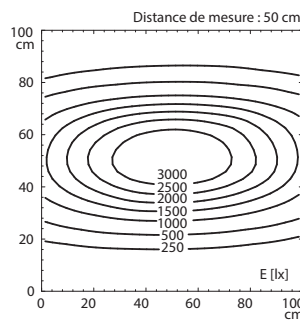

Exemple : puissance lumineuse 24 W avec optique 30°

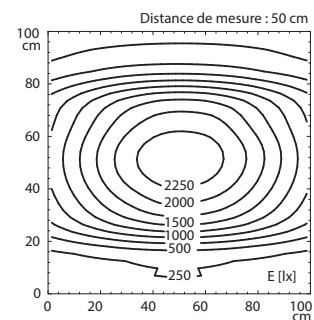

Exemple : puissance lumineuse 24 W avec réflecteur 50°

| 20 – 28 VDC | | cETLus | | | | |
|-----------------|--------------|-----------------------|-------------------------------|---------------------------|----------|--------------------------|
| PUISSANCE | APPAREILLAGE | DIMENSIONS | PARTICULARITE | E_m / E_{max}^* | MODELE | N° D'ARTICLE |
| 6 W | - | A = 182 mm | optique 30° | 295/1153 lx ¹ | MTAL 1 S | 112 567 041 - 004 886 06 |
| 6 W | - | A = 182 mm B = 216 mm | optique 30°, bride de montage | 295/1153 lx ¹ | MTAL 1 S | 112 567 000 - 005 482 48 |
| 6 W | - | A = 182 mm | réflecteur 50° | 297/782 lx ¹ | MTAL 1 S | 112 567 044 - 004 636 93 |
| 6 W | - | A = 182 mm B = 216 mm | réflec. 50°, bride de montage | 297/782 lx ¹ | MTAL 1 S | 112 567 045 - 005 218 32 |
| NEW 6 W | - | A = 182 mm | réflec. 50°, diffuseur satiné | 214/580 lx ¹ | MTAL 1 S | 112 567 000 - 005 701 17 |
| 12 W | - | A = 357 mm | optique 30° | 530/1938 lx ¹ | MTAL 2 S | 112 567 055 - 004 760 03 |
| 12 W | - | A = 357 mm B = 391 mm | optique 30°, bride de montage | 530/1938 lx ¹ | MTAL 2 S | 112 567 000 - 005 482 51 |
| 12 W | - | A = 357 mm | réflecteur 50° | 579/1458 lx ¹ | MTAL 2 S | 112 567 054 - 004 636 98 |
| 12 W | - | A = 357 mm B = 391 mm | réflec. 50°, bride de montage | 579/1458 lx ¹ | MTAL 2 S | 112 567 056 - 005 209 31 |
| NEW 12 W | - | A = 357 mm | réflec. 50°, diffuseur satiné | 439/1135 lx ¹ | MTAL 2 S | 112 567 000 - 005 701 20 |
| 18 W | - | A = 532 mm | optique 30° | 805/2776 lx ¹ | MTAL 3 S | 112 567 065 - 005 051 96 |
| 18 W | - | A = 532 mm B = 566 mm | optique 30°, bride de montage | 805/2776 lx ¹ | MTAL 3 S | 112 567 000 - 005 482 54 |
| 18 W | - | A = 532 mm | réflecteur 50° | 869/2090 lx ¹ | MTAL 3 S | 112 567 064 - 004 637 01 |
| 18 W | - | A = 532 mm B = 566 mm | réflec. 50°, bride de montage | 869/2090 lx ¹ | MTAL 3 S | 112 567 066 - 005 209 42 |
| NEW 18 W | - | A = 532 mm | réflec. 50°, diffuseur satiné | 628/1514 lx ¹ | MTAL 3 S | 112 567 000 - 005 701 24 |
| 24 W | - | A = 707 mm | optique 30° | 1107/3477 lx ¹ | MTAL 4 S | 112 567 075 - 004 783 81 |
| 24 W | - | A = 707 mm B = 741 mm | optique 30°, bride de montage | 1107/3477 lx ¹ | MTAL 4 S | 112 567 000 - 005 482 57 |
| 24 W | - | A = 707 mm | réflecteur 50° | 1077/2419 lx ¹ | MTAL 4 S | 112 567 074 - 004 644 16 |
| 24 W | - | A = 707 mm B = 741 mm | réflec. 50°, bride de montage | 1077/2419 lx ¹ | MTAL 4 S | 112 567 076 - 004 637 06 |
| NEW 24 W | - | A = 707 mm | réflec. 50°, diffuseur satiné | 852/1912 lx ¹ | MTAL 4 S | 112 567 000 - 005 701 27 |

* E_m = puissance lumineuse moyenne ; E_{max} = puissance lumineuse maximale ; ¹ Champ mesuré : 100 cm x 100 cm / Distance de mesure : 50 cm

MACH LED PRO

LA PERFECTION PAR LES LED : EXTREMEMENT PUISSANT,
EXTREMEMENT PLAT.



Il n'y a pas la moindre place perdue à l'intérieur des machines modernes. C'est pourquoi Waldmann a développé, à partir de sa plateforme MACH LED éprouvée, la gamme MACH LED PRO, un luminaire polyvalent extrêmement plat équipé de la technologie LED la plus récente. Conforme à toutes les normes et disponible en plusieurs longueurs, ce luminaire est la solution idéale pour de nombreuses tâches d'éclairage, qu'il s'agisse d'un éclairage de surface ou d'un éclairage ponctuel précis.

- Eclairage conforme aux normes pour toutes les conditions d'éclairage et tous les espaces intérieurs de machines
- Variantes à angle de diffusion étroit ou large
- Qualité d'éclairage élevée et constante dans le temps
- Raccordement direct à une alimentation 24 V sans composants supplémentaires
- Idéal en cas de sollicitations mécaniques et thermiques élevées
- Indice de protection élevé
- Sans entretien : longue durée de vie des LED, jusqu'à 50.000 heures, voire plus
- Fonctionnement illimité sans restriction même en cas de commutations fréquentes ou de fluctuations de tension
- Résistance testée à de nombreux lubrifiants et liquides de coupe

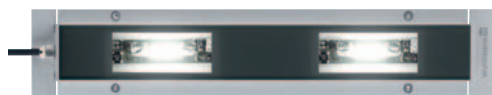

efficient light

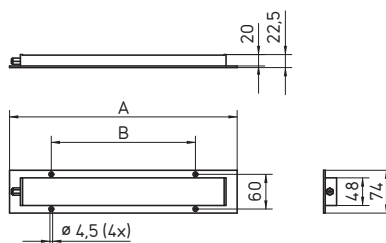

Luminaires à encastrer



Luminaires en applique



Les caractéristiques en un coup d'oeil

- 1, 2, 3 ou 4 x LED HIGH POWER
- Température de couleur : blanc neutre 5.000 K
- Rayonnement direct ou angle de diffusion 30° (optique)
- Corps du luminaire en aluminium anodisé, verre de sécurité renforcé de 4 mm
- Montage par vis
- Sans interrupteur
- Indice de protection IP67 ; classe de protection III
- Livré avec câble d'alimentation 3 m sans connecteur
- Accessoires : appareillages pour le raccordement au réseau

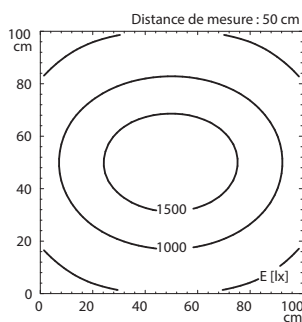

Exemple : puissance lumineuse 24 W sans optique (95°)

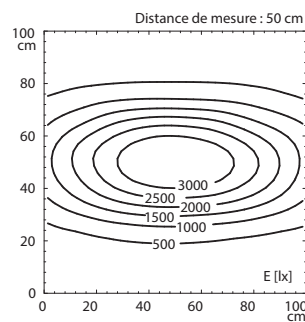

Exemple : puissance lumineuse 24 W avec optique 30°

20 – 28 VDC

| PUISSANCE | APPAREILLAGE | DIMENSIONS | PARTICULARITE | E_m / E_{max}^* | MODELE | N° D'ARTICLE |
|-----------|--------------|-------------------------------|---------------|---------------------------|----------|--------------------------|
| 6 W | – | A=220 x 74 mm B = 125 mm (1x) | – | 261/560 lx ¹ | MUAL 1 S | 112 571 022 - 000 821 86 |
| 6 W | – | A=220 x 74 mm B = 125 mm (1x) | optique 30° | 333/1224 lx ¹ | MUAL 1 S | 112 571 020 - 000 790 42 |
| 12 W | – | A=395 x 74 mm B = 250 mm (1x) | – | 527/1065 lx ¹ | MUAL 2 S | 112 571 026 - 000 825 11 |
| 12 W | – | A=395 x 74 mm B = 250 mm (1x) | optique 30° | 612/2186 lx ¹ | MUAL 2 S | 112 571 024 - 000 824 56 |
| 18 W | – | A=570 x 74 mm B = 200 mm (2x) | – | 758/1459 lx ¹ | MUAL 3 S | 112 571 032 - 000 828 20 |
| 18 W | – | A=570 x 74 mm B = 200 mm (2x) | optique 30° | 922/3061 lx ¹ | MUAL 3 S | 112 571 030 - 000 827 88 |
| 24 W | – | A=745 x 74 mm B = 250 mm (2x) | – | 1001/1820 lx ¹ | MUAL 4 S | 112 571 036 - 000 828 46 |
| 24 W | – | A=745 x 74 mm B = 250 mm (2x) | optique 30° | 1122/3429 lx ¹ | MUAL 4 S | 112 571 034 - 000 828 44 |

20 – 28 VAC

| PUISSANCE | APPAREILLAGE | DIMENSIONS | PARTICULARITE | E_m / E_{max}^* | MODELE | N° D'ARTICLE |
|-----------|--------------|-------------------------------|---------------|---------------------------|----------|--------------------------|
| 6 W | – | A=220 x 74 mm B = 125 mm (1x) | – | 261/560 lx ¹ | MUAL 1 S | 112 571 023 - 000 822 50 |
| 6 W | – | A=220 x 74 mm B = 125 mm (1x) | optique 30° | 333/1224 lx ¹ | MUAL 1 S | 112 571 021 - 000 822 49 |
| 12 W | – | A=395 x 74 mm B = 250 mm (1x) | – | 527/1065 lx ¹ | MUAL 2 S | 112 571 027 - 000 826 35 |
| 12 W | – | A=395 x 74 mm B = 250 mm (1x) | optique 30° | 612/2186 lx ¹ | MUAL 2 S | 112 571 025 - 000 826 32 |
| 18 W | – | A=570 x 74 mm B = 200 mm (2x) | – | 758/1459 lx ¹ | MUAL 3 S | 112 571 033 - 000 828 42 |
| 18 W | – | A=570 x 74 mm B = 200 mm (2x) | optique 30° | 922/3061 lx ¹ | MUAL 3 S | 112 571 031 - 000 828 40 |
| 24 W | – | A=745 x 74 mm B = 250 mm (2x) | – | 1001/1820 lx ¹ | MUAL 4 S | 112 571 037 - 000 828 66 |
| 24 W | – | A=745 x 74 mm B = 250 mm (2x) | optique 30° | 1122/3429 lx ¹ | MUAL 4 S | 112 571 035 - 000 828 63 |

* E_m = puissance lumineuse moyenne ; E_{max} = puissance lumineuse maximale ; ¹ Champ mesuré : 100 cm x 100 cm / Distance de mesure : 50 cm

Disponible également en version à encastrer

FLAT LED

QUAND LA DIODE RENCONTRE LA TECHNIQUE.



L'intégration d'une lampe dans les parois d'une machine est impossible ? Dans ce cas, FLAT LED est la solution idéale. Afin d'éviter toute interférence des formes de ce luminaire dans un espace intérieur restreint, sa puissance lumineuse maximale a été condensée dans un boîtier ultraplat. La combinaison de six LED HIGH POWER et d'une technologie d'optique conçue par Waldmann assure une diffusion uniforme de l'éclairage sur la zone de travail.

- Qualité d'éclairage élevée et constante dans le temps
- Eclairage puissant, étendu et homogène
- Eblouissement réduit
- Raccordement direct à une alimentation 24 V sans composants supplémentaires
- Idéal pour une utilisation dans des conditions extrêmes
- Indice de protection élevé
- Résistance testée à de nombreux lubrifiants et liquides de coupe
- Sans entretien : longue durée de vie des LED, jusqu'à 50.000 heures, voire plus

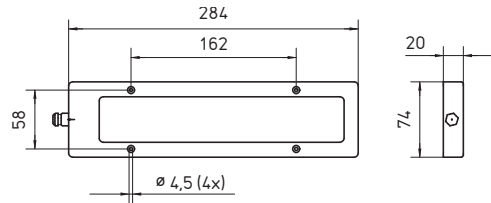
Luminaires
à encastrerLuminaires
en applique

Les caractéristiques en un coup d'oeil

- 6 x LED HIGH POWER
- Température de couleur : lumière du jour 6.500 K
- Angle de diffusion : 60°
- Corps en aluminium anodisé noir, verre de sécurité renforcé de 4 mm
- Montage par vis
- Sans interrupteur
- Indice de protection IP67 et IPX9K selon DIN 40050-9 ; classe de protection III
- Livré avec câble d'alimentation de 3 m sans connecteur
- Accessoires : équerre de fixation réglable et appareillages pour le raccordement au réseau

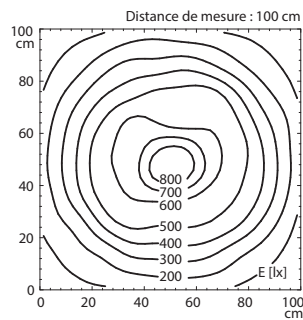

Puissance lumineuse 13 W

| 10 – 40 VDC | | | | | | | cETLus |
|-------------|--------------|-------------|---------------|-------------------------|----------|--------------------------|--------|
| PUISSANCE | APPAREILLAGE | DIMENSIONS | PARTICULARITE | E_m / E_{max}^* | MODELE | N° D'ARTICLE | |
| 13 W | – | 284 x 74 mm | – | 347/869 lx ¹ | MYAL 6 S | 112 560 000 - 000 030 69 | |

| 10 – 30 VAC | | | | | | |
|-------------|--------------|-------------|---------------|-------------------------|----------|--------------------------|
| PUISSANCE | APPAREILLAGE | DIMENSIONS | PARTICULARITE | E_m / E_{max}^* | MODELE | N° D'ARTICLE |
| 13 W | – | 284 x 74 mm | – | 347/869 lx ¹ | MYAL 6 S | 112 560 002 - 000 062 72 |

* E_m = puissance lumineuse moyenne ; E_{max} = puissance lumineuse maximale ; ¹ Champ mesuré : 100 cm x 100 cm / Distance de mesure : 100 cm
Disponible également en version à encastrer

SPOT LED



UN ECLAIRAGE PUISSANT DANS UN FORMAT DE POCHE.



Un luminaire plus compact avec une telle puissance d'éclairage serait difficilement imaginable. Le robuste boîtier rond de SPOT LED combine trois LED qui émettent, selon la variante, un éclairage large ou ponctuel. Ce luminaire à monter de manière fixe dans les machines est dénué de scintillement.

- Qualité d'éclairage élevée et constante dans le temps
- Variantes à angle de diffusion étroit ou large
- Sans entretien : longue durée de vie des LED, jusqu'à 50.000 heures, voire plus
- Indice de protection élevée
- Raccordement direct à une alimentation

24 V sans composant supplémentaires

- Adapté à des conditions d'utilisation difficiles
- Résistance testée à de nombreux lubrifiants et liquides de coupe
- Fonctionnement illimité sans restriction même en cas de commutations fréquentes ou de fluctuations de tension



efficient *light*

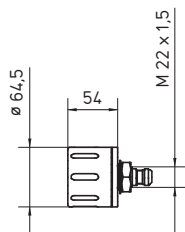

Luminaires
à encastrer



Luminaires
en applique



Les caractéristiques en un coup d'oeil :

- 3 x LED HIGH POWER
- Température de couleur : blanc lumière du jour 5.700 K
- Angle de diffusion 10° ou 40°
- Corps en aluminium anodisé noir, verre de sécurité renforcé de 3 mm
- Montage par vis
- Sans interrupteur
- Indice de protection IP67 ; classe de protection III
- Livré avec câble d'alimentation de 3 m sans connecteur
- Accessoires : appareillages pour le raccordement au réseau

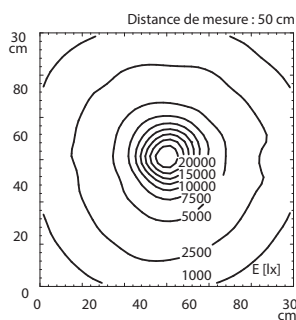

Puissance lumineuse avec
optique 10°

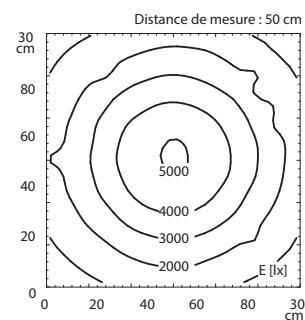

Puissance lumineuse avec
optique 40°

16 - 30 VAC/16 - 40 VDC

| PUISSANCE | APPAREILLAGE | DIMENSIONS | PARTICULARITE | E_m / E_{max}^* | MODELE | N° D'ARTICLE |
|-----------|--------------|------------|---------------|----------------------------|-----------|--------------------------|
| 6 W | - | ø 64,5 mm | optique 10° | 3358/22350 lx ¹ | MCAYL 3 S | 112 461 001 - 000 830 05 |
| 6 W | - | ø 64,5 mm | optique 40° | 2539/5095 lx ¹ | MCAYL 3 S | 112 461 003 - 000 878 71 |

* E_m = puissance lumineuse moyenne ; E_{max} = puissance lumineuse maximale ; ¹ Champ mesuré : 30 cm x 30 cm / Distance de mesure : 50 cm
Disponible également en version à encastrer, sur bras articulé, sur flexible et sur rotule

HEAD LED

LE PETIT ECLAIRAGE AVEC UNE GRANDE PUISSANCE LUMINEUSE.

L'espace de travail est le coeur de chaque machine-outil, et mérite par conséquent un éclairage adapté : le luminaire le plus compact de la gamme Waldmann. Grâce à ses dimensions compactes, HEAD LED trouve toujours une petite place, même dans la zone de travail de l'outil, où son optique développée spécifiquement par Waldmann fournit un éclairage LED ponctuel précis et puissant.

- Rendement maximal dans des dimensions minimales
- Idéal en cas de sollicitations mécaniques élevées
- Variantes à angle de diffusion étroit ou large
- Sans entretien : longue durée de vie des LED, jusqu'à 50.000 heures, voire plus
- Indice de protection élevé
- Résistance testée à de nombreux lubrifiants et liquides de coupe

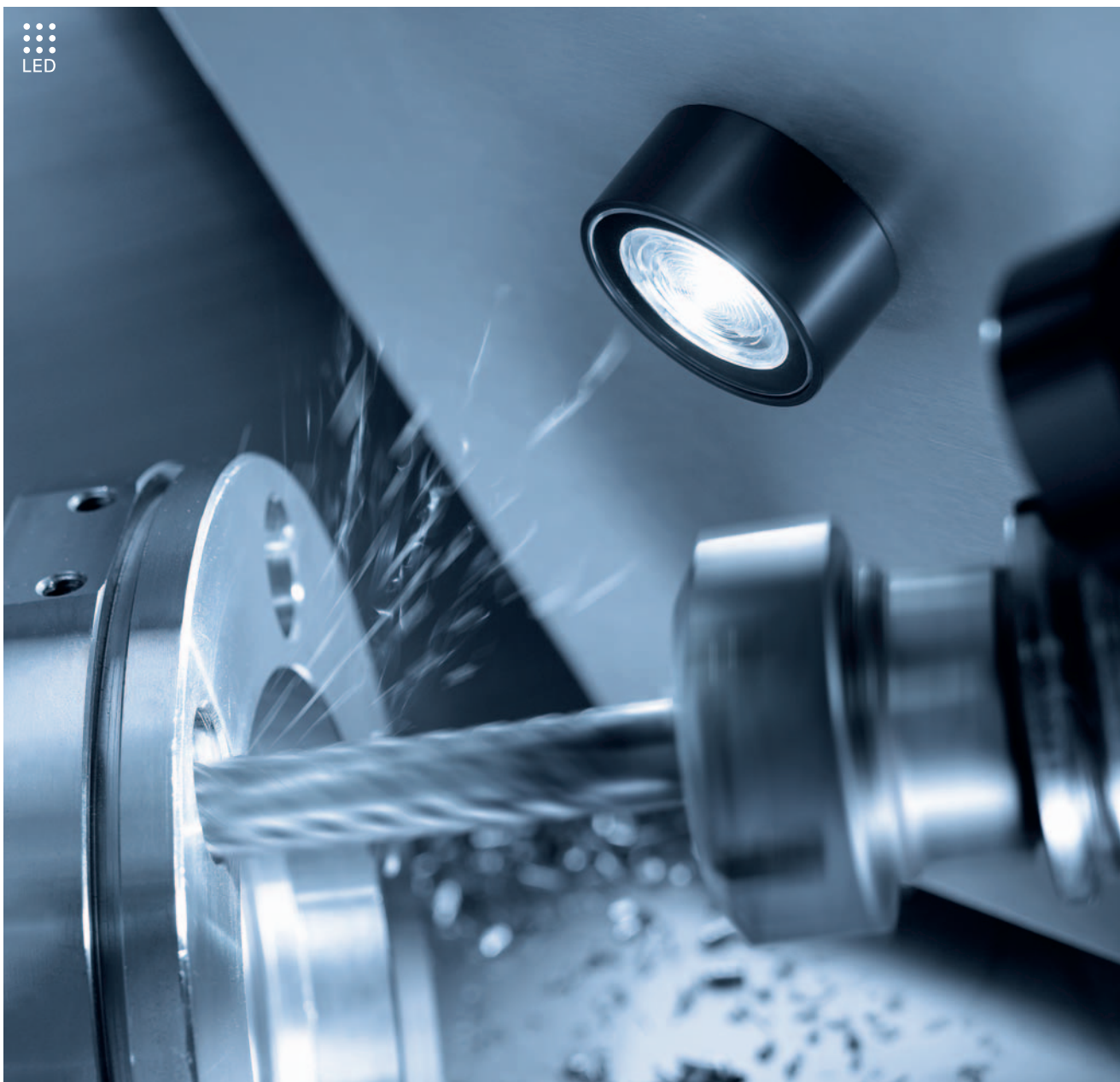



efficient *light*

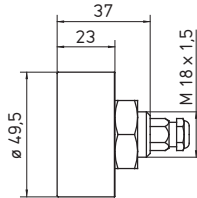

Luminaire
à encastrer



Luminaire
en applique



Les caractéristiques en un coup d'oeil

- 1 x LED HIGH POWER
- Température de couleur : blanc lumière du jour 5.600 K
- Rayonnement direct ou angle de diffusion 70°
- Corps en aluminium anodisé noir, verre de sécurité de 4 mm
- Montage par vis
- Sans interrupteur
- Indice de protection IP67 ; classe de protection III
- Livré avec câble d'alimentation de 0,15 m et raccordement par connecteur M12
- Accessoires : appareillages pour raccordement au réseau et connecteur femelle M12 à confectionner

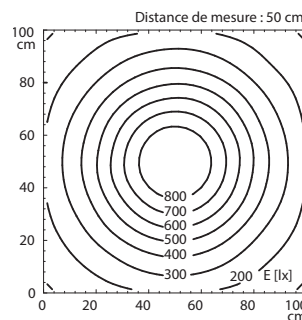

Exemple : puissance lumineuse sans optique (100°)

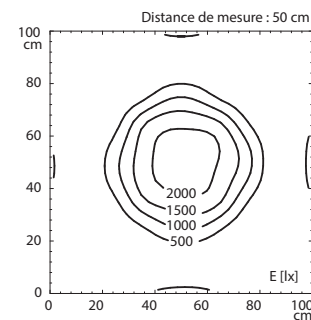

Exemple : puissance lumineuse avec optique 70°

A RACCORDER A UNE SOURCE A COURANT CONSTANT 700 MA

| PUISSANCE | APPAREILLAGE | DIMENSIONS | PARTICULARITE | E_m / E_{max}^* | MODELE | N° D'ARTICLE |
|-----------|--------------|------------|---------------|--------------------------|----------|--------------------------|
| 11 W | - | ø 49,5 mm | - | 398/889 lx ¹ | MAYL 4 S | 112 554 000 - 000 031 65 |
| 11 W | - | ø 49,5 mm | optique 70° | 459/2304 lx ¹ | MAYL 4 S | 112 554 001 - 000 057 58 |

* E_m = puissance lumineuse moyenne ; E_{max} = puissance lumineuse maximale ; ¹ Champ mesuré : 100 cm x 100 cm / Distance de mesure : 50 cm

Pour permettre le refroidissement, le luminaire doit être en contact avec une surface métallique.

Les fiches techniques détaillées sont téléchargeables sur : www.waldmann-industrial.com

SLIM LED

UN ECLAIRAGE GENEREUX SUR MESURE.



La périphérie des machines, hors d'atteinte des lubrifiants et des liquides de coupe, laisse généralement peu de place pour un éclairage puissant. Le profil ultramince de SLIM LED fait merveille dans ces conditions d'installation restreintes. Une variante réglable est en outre disponible afin d'orienter le luminaire en fonction des besoins.

- Variantes à orientation réglable
- Raccordement direct à une alimentation 24 V sans composants supplémentaires
- Sans entretien : longue durée de vie des LED, jusqu'à 50.000 heures, voire plus
- Fonctionnement illimité sans restrictions même en cas de commutations fréquentes



SLIM LED réglable entre +/- 45°



SLIM LED en version fixe

efficient^{light}

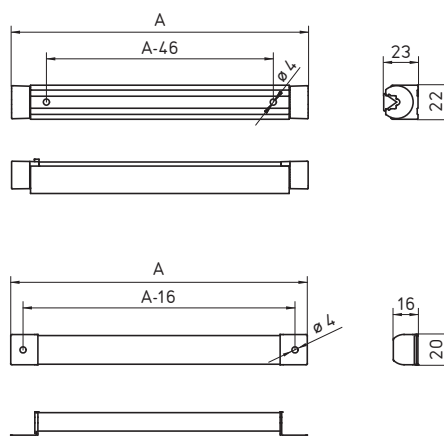

Les caractéristiques en un coup d'oeil

- 6, 12, 24, 36 ou 48 x LED
- Température de couleur : blanc lumière du jour 5.400 K
- Rayonnement direct avec/sans diff. transparent ou sans éblouisse. grâce au diffuseur satiné
- Corps du luminaire en aluminium anodisé / diffuseur en acrylique
- Montage par brides vissées ou sur un profilé support réglable entre +/-45°
- Sans interrupteur
- Indice de protection IP67 ; classe de protection III
- Livré avec câble d'alimentation de 3 m sans connecteur
- Accessoires : appareillages pour le raccordement au réseau

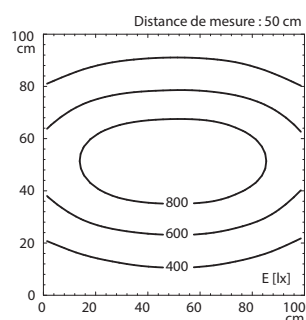

Exemple : puissance lumineuse 29 W avec diffuseur transparent



Luminaires à encastrer



Luminaires en applique

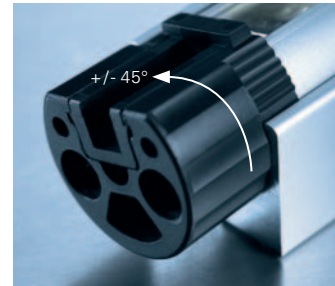

| 23 – 25 VDC | | | | | | cETLus |
|-------------|--------------|------------------|---------------------------------|-------------------------|--------|--------------------------|
| PUISSANCE | APPAREILLAGE | DIMENSIONS | PARTICULARITE | E_m/E_{max}^* | MODELE | N° D'ARTICLE |
| 4 W | - | A = 196 x 22 mm | diffuseur transparent, réglable | 95/206 lx ¹ | LIQ 6 | 112 544 000 - 000 013 28 |
| 4 W | - | A = 196 x 22 mm | diffuseur satiné, réglable | 89/206 lx ¹ | LIQ 6 | 112 544 005 - 000 111 00 |
| 4 W | - | A = 196 x 22 mm | réglable | 98/212 lx ¹ | LIQ 6 | 112 544 010 - 000 111 01 |
| 4 W | - | A = 196 x 20 mm | diffuseur transparent | 95/206 lx ¹ | LIQ 6 | 112 545 000 - 000 013 51 |
| 4 W | - | A = 196 x 20 mm | diffuseur satiné | 89/206 lx ¹ | LIQ 6 | 112 545 005 - 000 111 20 |
| 4 W | - | A = 196 x 20 mm | - | 98/212 lx ¹ | LIQ 6 | 112 545 010 - 000 111 21 |
| 8 W | - | A = 336 x 22 mm | diffuseur transparent, réglable | 184/401 lx ¹ | LIQ 12 | 112 544 001 - 000 110 81 |
| 8 W | - | A = 336 x 22 mm | diffuseur satiné, réglable | 169/391 lx ¹ | LIQ 12 | 112 544 006 - 000 110 88 |
| 8 W | - | A = 336 x 22 mm | réglable | 191/411 lx ¹ | LIQ 12 | 112 544 011 - 000 111 02 |
| 8 W | - | A = 336 x 20 mm | diffuseur transparent | 184/401 lx ¹ | LIQ 12 | 112 545 001 - 000 111 25 |
| 8 W | - | A = 336 x 20 mm | diffuseur satiné | 169/391 lx ¹ | LIQ 12 | 112 545 006 - 000 111 28 |
| 8 W | - | A = 336 x 20 mm | - | 191/411 lx ¹ | LIQ 12 | 112 545 011 - 000 111 29 |
| 15 W | - | A = 616 x 22 mm | diffuseur transparent, réglable | 360/699 lx ¹ | LIQ 24 | 112 544 002 - 000 110 82 |
| 15 W | - | A = 616 x 22 mm | diffuseur satiné, réglable | 336/691 lx ¹ | LIQ 24 | 112 544 007 - 000 110 85 |
| 15 W | - | A = 616 x 22 mm | réglable | 377/726 lx ¹ | LIQ 24 | 112 544 012 - 000 111 03 |
| 15 W | - | A = 616 x 20 mm | diffuseur transparent | 360/699 lx ¹ | LIQ 24 | 112 545 002 - 000 111 30 |
| 15 W | - | A = 616 x 20 mm | diffuseur satiné | 336/691 lx ¹ | LIQ 24 | 112 545 007 - 000 111 31 |
| 15 W | - | A = 616 x 20 mm | - | 377/726 lx ¹ | LIQ 24 | 112 545 012 - 000 111 32 |
| 22 W | - | A = 896 x 22 mm | diffuseur transparent, réglable | 491/872 lx ¹ | LIQ 36 | 112 544 003 - 000 110 83 |
| 22 W | - | A = 896 x 22 mm | diffuseur satiné, réglable | 449/833 lx ¹ | LIQ 36 | 112 544 008 - 000 110 86 |
| 22 W | - | A = 896 x 22 mm | réglable | 507/900 lx ¹ | LIQ 36 | 112 544 013 - 000 111 04 |
| 22 W | - | A = 896 x 20 mm | diffuseur transparent | 491/872 lx ¹ | LIQ 36 | 112 545 003 - 000 111 33 |
| 22 W | - | A = 896 x 20 mm | diffuseur satiné | 449/833 lx ¹ | LIQ 36 | 112 545 008 - 000 111 34 |
| 22 W | - | A = 896 x 20 mm | - | 507/900 lx ¹ | LIQ 36 | 112 545 013 - 000 111 35 |
| 29 W | - | A = 1176 x 22 mm | diffuseur transparent, réglable | 578/946 lx ¹ | LIQ 48 | 112 544 004 - 000 110 84 |
| 29 W | - | A = 1176 x 22 mm | diffuseur satiné, réglable | 535/908 lx ¹ | LIQ 48 | 112 544 009 - 000 110 87 |
| 29 W | - | A = 1176 x 22 mm | réglable | 604/973 lx ¹ | LIQ 48 | 112 544 014 - 000 111 05 |
| 29 W | - | A = 1176 x 20 mm | diffuseur transparent | 578/946 lx ¹ | LIQ 48 | 112 545 004 - 000 111 36 |
| 29 W | - | A = 1176 x 20 mm | diffuseur satiné | 535/908 lx ¹ | LIQ 48 | 112 545 009 - 000 111 37 |
| 29 W | - | A = 1176 x 20 mm | - | 604/973 lx ¹ | LIQ 48 | 112 545 014 - 000 111 38 |

* E_m = puissance lumineuse moyenne ; E_{max} = puissance lumineuse maximale ; ¹ Champ mesuré : 100 cm x 100 cm / Distance de mesure : 50 cm

ONE LED

TOUJOURS LA TETE FROIDE.



LED

Peu d'espace et des températures élevées : certaines machines réunissent toutes les difficultés. ONE LED brille là où la plupart des luminaires échouent : sa conception minimaliste mais très robuste permet aux versions appropriées de ce luminaire de résister à des températures très élevées. ONE LED peut ainsi s'installer à proximité immédiate de l'outil pour l'éclairer de toute la puissance de sa technologie LED.

- Puissance maximale pour des dimensions minimales
- Eclairage ponctuel précis et orienté
- Sans entretien : longue durée de vie des LED, jusqu'à 50.000 heures, voire plus
- Raccordement direct à une alimentation 24 V sans composants supplémentaires
- Installation sûre, rapide et aisée
- Variantes pour des environnements avec des températures très élevées : 50 ° C (variante avec écran en verre de sécurité)
- Indice de protection élevé
- Fonctionnement illimité sans restriction même en cas de commutations fréquentes ou de fluctuations de tension
- Résistance testée à de nombreux lubrifiants et liquides de coupe (variante avec écran en verre de sécurité)

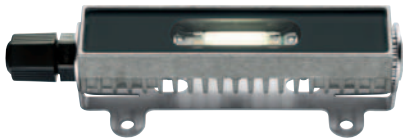

ONE LED avec support en acier réglable entre +/- 90°

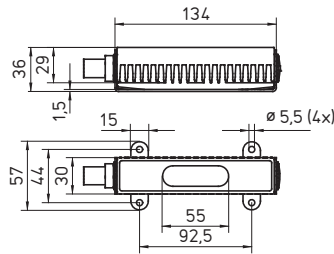

ONE LED pour installation fixe

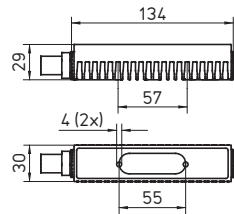
efficient *light*

Les caractéristiques en un coup d'oeil

- 1 x LED HIGH POWER
- Température de couleur : blanc neutre 5.000 K
- Rayonnement direct
- Corps en aluminium, verre de sécurité de 4 mm ou diffuseur acrylique
- Installation par vis sur le boîtier ou sur support en acier orientable entre +/-90°
- Sans interrupteur
- Indice de protection IP54 (diffuseur acrylique) ou IP67 (verre de sécurité) ; classe de protection III
- Livré sans câble d'alimentation, raccordement sans outil par connecteur rapide
- Accessoires : appareillages pour le raccordement au secteur

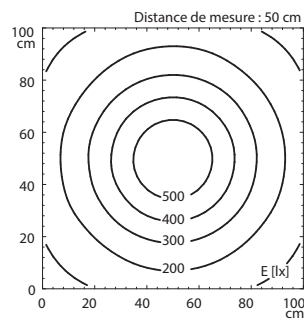

Puissance lumineuse 6 W

20 – 28 VDC

cETLus













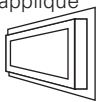

| PUISANCE | APPAREILLAGE | DIMENSIONS | PARTICULARITE | E_m / E_{max}^* | MODELE | N° D'ARTICLE |
|----------|--------------|---------------|------------------------------|-------------------------|----------|--------------------------|
| 6 W | - | 162,5 x 57 mm | diffuseur en PMMA, réglable | 261/571 lx ¹ | MVAL 1 S | 112 887 027 - 000 760 50 |
| 6 W | - | 162,5 x 57 mm | diffuseur en verre, réglable | 261/571 lx ¹ | MVAL 1 S | 112 887 037 - 000 760 65 |
| 6 W | - | 162,5 x 30 mm | diffuseur en PMMA | 261/571 lx ¹ | MVAL 1 S | 112 887 024 - 000 760 49 |
| 6 W | - | 162,5 x 30 mm | diffuseur en verre | 261/571 lx ¹ | MVAL 1 S | 112 887 034 - 000 760 59 |

* E_m = puissance lumineuse moyenne ; E_{max} = puissance lumineuse maximale ; ¹ Champ mesuré : 100 cm x 100 cm / Distance de mesure : 50 cmLuminaires
à encastrerLuminaires
en applique

LUMINAIRES TUBULAIRES

Les luminaires tubulaires étanches conviennent particulièrement à l'éclairage de machines-outils. La gamme étendue de luminaires tubulaires offre un éclairage adapté sur mesure selon la tâche à effectuer et selon l'environnement de travail.



| | | | | |
|--|---|---|----------------|---|
| RL 40 E (avec ballast électronique intégré) |  |   IP67 | 50 - 51 | Luminaires à encastrer  |
| RL 70 E (avec ballast électronique intégré) |  |   IP67 | 52 - 55 | Luminaires en applique  |
| RL 70 H (avec ballast électronique intégré derrière le réflecteur) |  |   IP67 | 56 - 57 | Luminaires tubulaires  |
| AWD |  |    IP67 | 58 - 59 | |

RL 40 E (AVEC BALLAST ELECTRONIQUE INTEGRE)

ROBUSTE ET ELANCEE.



Les luminaires tubulaires sont la solution idéale pour l'éclairage homogène d'espaces des machines. La puissance lumineuse élevée des RL 40 E assure cette fonction à la perfection. Malgré son ballast intégré, le luminaire est très mince, robuste et offre une longue durée de vie.

- Puissance d'éclairage élevée et technique d'économie d'énergie des plus moderne
- Avec ballast électronique intégré
- Longue durée de vie et fiabilité des matériaux utilisés
- Embouts de fermeture en polyamide renforcé de fibres de verre
- Indice de protection élevé
- Résistance testée à de nombreux lubrifiants et liquides de coupe

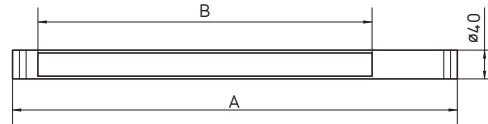
Luminaires
à encastrerLuminaires
en appliqueLuminaires
tubulaires

Les caractéristiques en un coup d'oeil

- Tube fluorescent T16
- Température de couleur : blanc neutre 4.000 K
- Rayonnement direct
- Tube de protection en acrylique transparent
- Montage à l'aide de différents supports disponibles en accessoire
- Sans interrupteur
- Indice de protection IP67 ; classe de protection I
- Livré sans câble d'alimentation, avec presse-étoupe
- Accessoires : différents supports de montage

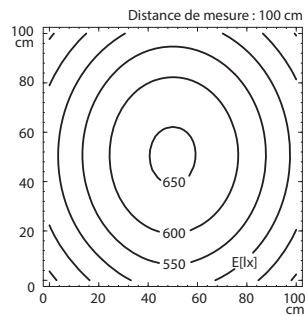

Exemple : puissance lumineuse
1 x 54 W

230 – 240 V, 50/60 HZ

| EQUIPEMENT | APPAREILLAGE | DIMENSIONS | | PARTICULARITE | E_m / E_{max}^* | MODELE | N° D'ARTICLE |
|--------------|------------------------|------------|-----------|---------------|-------------------------|--------------|--------------------------|
| 1 x 24 W T16 | ballast élect. intégré | A=1003 mm | B=549 mm | – | 285/364 lx ¹ | RL40 E - 124 | 112 231 020 - 000 491 49 |
| 1 x 39 W T16 | ballast élect. intégré | A=1303 mm | B=849 mm | – | 378/476 lx ¹ | RL40 E - 139 | 112 232 020 - 000 492 26 |
| 1 x 54 W T16 | ballast élect. intégré | A=1654 mm | B=1149 mm | – | 533/654 lx ¹ | RL40 E - 154 | 112 233 020 - 000 492 84 |

* E_m = puissance lumineuse moyenne ; E_{max} = puissance lumineuse maximale ; ¹ Champ mesuré : 100 cm x 100 cm / Distance de mesure : 100 cm

RL 70 E (AVEC BALLAST ELECTRONIQUE INTEGRE)

LE MEILLEUR DE L'ÉCLAIRAGE.

Il vous faut un éclairage maximal de l'intérieur de votre machine, éventuellement avec une protection contre l'éblouissement ? La RL 70 E constitue la solution éprouvée à vos besoins. Cette gamme de luminaires tubulaires n'a pas besoin de ballast séparé, et ne craint pas les conditions d'utilisation les plus extrêmes.

- Puissance d'éclairage élevée et technique d'économie d'énergie des plus moderne
- Variantes anti-éblouissement avec grille parabolique conformes à la norme EN-1837
- Avec ballast électronique intégré
- Longue durée de vie et fiabilité des matériaux utilisés
- Embouts quart de tour en polyamide renforcé
- Indice de protection élevé
- Résistance testée à de nombreux lubrifiants et liquides de coupe





RL 70 E version sans grille parabolique

Les caractéristiques en un coup d'oeil

- Tubes fluocompacts TC-L et TC-SEL ou tubes fluorescents T16 ou T26
- Température de couleur : blanc neutre 4.000 K
- Rayonnement direct ou protection contre l'éblouissement par grille parabolique
- Tube de protection en acrylique transparent ou en verre borosilicate
- Montage à l'aide de différents supports disponibles en accessoires
- Sans interrupteur
- Indice de protection IP67 ; classe de protection I
- Livré sans câble d'alimentation, avec presse-étoupe
- Accessoires : différents supports de montage

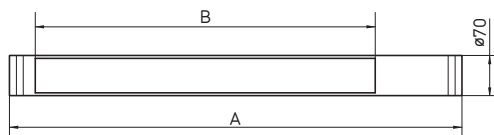

Luminaires à encastrer



Luminaires en applique



Luminaires tubulaires

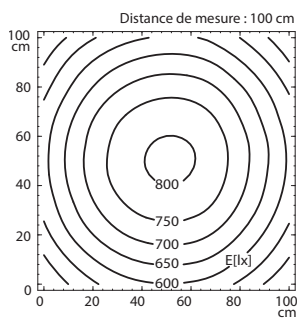

Exemple : puissance lumineuse 2 x 39 W sans grille parabolique

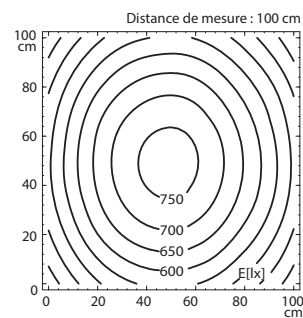

Exemple : puissance lumineuse 2 x 39 W avec grille parabolique

230 – 240 V, 50/60 HZ

| EQUIPEMENT | APPAREILLAGE | DIMENSIONS | | PARTICULARITE | E_m / E_{max}^* | MODELE | N° D'ARTICLE |
|-----------------|------------------------|------------|-----------|----------------------------------|-------------------------|------------|--------------------------|
| 1 x 11 W TC-SEL | ballast élect. intégré | A=483 mm | B=198 mm | acrylique | 135/171 lx ¹ | RL70CE-111 | 111 921 000 - 000 637 57 |
| 1 x 11 W TC-SEL | ballast élect. intégré | A=483 mm | B=198 mm | acrylique ; grille parabolique | 120/157 lx ¹ | RL70CE-111 | 111 921 010 - 000 637 56 |
| 1 x 11 W TC-SEL | ballast élect. intégré | A=483 mm | B=198 mm | verre borosilicate | 120/157 lx ¹ | RL70CE-111 | 111 921 001 - 000 637 59 |
| 1 x 11 W TC-SEL | ballast élect. intégré | A=483 mm | B=198 mm | verre boro. ; grille parabolique | 120/157 lx ¹ | RL70CE-111 | 111 921 011 - 000 637 58 |
| 1 x 18 W T26 | ballast élect. intégré | A=916 mm | B=597 mm | acrylique | 207/262 lx ¹ | RL70E-118 | 111 841 000 - 000 679 40 |
| 1 x 18 W T26 | ballast élect. intégré | A=916 mm | B=597 mm | acrylique ; grille parabolique | 172/222 lx ¹ | RL70E-118 | 111 841 010 - 000 688 91 |
| 1 x 18 W T26 | ballast élect. intégré | A=916 mm | B=597 mm | verre borosilicate | 207/262 lx ¹ | RL70E-118 | 111 841 001 - 000 687 31 |
| 1 x 18 W T26 | ballast élect. intégré | A=916 mm | B=597 mm | verre boro. ; grille parabolique | 172/222 lx ¹ | RL70E-118 | 111 841 011 - 000 868 78 |
| 1 x 36 W T26 | ballast élect. intégré | A=1724 mm | B=1200 mm | acrylique | 410/490 lx ¹ | RL70E-136 | 111 821 000 - 000 661 92 |
| 1 x 36 W T26 | ballast élect. intégré | A=1724 mm | B=1200 mm | acrylique ; grille parabolique | 348/420 lx ¹ | RL70E-136 | 111 821 010 - 000 695 45 |
| 1 x 36 W T26 | ballast élect. intégré | A=1724 mm | B=1200 mm | verre borosilicate | 410/490 lx ¹ | RL70E-136 | 111 821 001 - 000 632 28 |
| 1 x 36 W T26 | ballast élect. intégré | A=1724 mm | B=1200 mm | verre boro. ; grille parabolique | 348/420 lx ¹ | RL70E-136 | 111 821 011 - 000 851 07 |
| 1 x 58 W T26 | ballast élect. intégré | A=2027 mm | B=1548 mm | acrylique | 497/693 lx ² | RL70E-158 | 111 911 000 - 000 651 95 |
| 1 x 58 W T26 | ballast élect. intégré | A=2027 mm | B=1548 mm | acrylique ; grille parabolique | 425/620 lx ² | RL70E-158 | 111 911 010 - 000 695 46 |
| 1 x 58 W T26 | ballast élect. intégré | A=2027 mm | B=1548 mm | verre borosilicate | 497/693 lx ² | RL70E-158 | 111 911 001 - 000 651 94 |
| 1 x 58 W T26 | ballast élect. intégré | A=2027 mm | B=1548 mm | verre boro. ; grille parabolique | 425/620 lx ² | RL70E-158 | 111 911 011 - 000 651 96 |

100/120/230 V, 50/60 HZ

| EQUIPEMENT | APPAREILLAGE | DIMENSIONS | | PARTICULARITE | E_m / E_{max}^* | MODELE | N° D'ARTICLE |
|---------------|------------------------|------------|----------|----------------------------------|-------------------------|------------|--------------------------|
| 1 x 18 W TC-L | ballast élect. intégré | A=486 mm | B=198 mm | acrylique | 160/205 lx ¹ | RL70CE-118 | 111 371 000 - 000 570 24 |
| 1 x 18 W TC-L | ballast élect. intégré | A=486 mm | B=198 mm | acrylique ; grille parabolique | 154/211 lx ¹ | RL70CE-118 | 111 371 010 - 000 570 23 |
| 1 x 18 W TC-L | ballast élect. intégré | A=486 mm | B=198 mm | verre borosilicate | 160/205 lx ¹ | RL70CE-118 | 111 371 001 - 000 570 26 |
| 1 x 18 W TC-L | ballast élect. intégré | A=486 mm | B=198 mm | verre boro. ; grille parabolique | 154/211 lx ¹ | RL70CE-118 | 111 371 011 - 000 570 25 |
| 1 x 24 W TC-L | ballast élect. intégré | A=572 mm | B=293 mm | acrylique | 259/333 lx ¹ | RL70CE-124 | 111 381 002 - 000 570 29 |
| 1 x 24 W TC-L | ballast élect. intégré | A=572 mm | B=293 mm | acrylique ; grille parabolique | 220/313 lx ¹ | RL70CE-124 | 111 381 004 - 000 570 28 |
| 1 x 24 W TC-L | ballast élect. intégré | A=572 mm | B=293 mm | verre borosilicate | 259/333 lx ¹ | RL70CE-124 | 111 381 003 - 000 570 31 |
| 1 x 24 W TC-L | ballast élect. intégré | A=572 mm | B=293 mm | verre boro. ; grille parabolique | 220/313 lx ¹ | RL70CE-124 | 111 381 005 - 000 570 30 |

220 – 240 V, 50/60 HZ

| EQUIPEMENT | APPAREILLAGE | DIMENSIONS | | PARTICULARITE | E_m / E_{max}^* | MODELE | N° D'ARTICLE |
|---------------|------------------------|------------|-----------|----------------------------------|--------------------------|------------|--------------------------|
| 1 x 36 W TC-L | ballast élect. intégré | A=827 mm | B=363 mm | acrylique | 337/437 lx ¹ | RL70CE-136 | 112 009 000 - 000 661 19 |
| 1 x 36 W TC-L | ballast élect. intégré | A=827 mm | B=363 mm | acrylique ; grille parabolique | 327/450 lx ¹ | RL70CE-136 | 112 009 010 - 000 661 17 |
| 1 x 36 W TC-L | ballast élect. intégré | A=827 mm | B=363 mm | verre borosilicate | 337/437 lx ¹ | RL70CE-136 | 112 009 001 - 000 661 18 |
| 1 x 36 W TC-L | ballast élect. intégré | A=827 mm | B=363 mm | verre boro. ; grille parabolique | 327/450 lx ¹ | RL70CE-136 | 112 009 011 - 000 661 16 |
| 2 x 39 W T16 | ballast élect. intégré | A=1475 mm | B=829 mm | acrylique | 641/805 lx ¹ | RL70E-239 | 112 501 000 - 000 975 72 |
| 2 x 39 W T16 | ballast élect. intégré | A=1475 mm | B=829 mm | acrylique ; grille parabolique | 577/765 lx ¹ | RL70E-239 | 112 501 010 - 000 975 74 |
| 2 x 39 W T16 | ballast élect. intégré | A=1475 mm | B=829 mm | verre borosilicate | 641/805 lx ¹ | RL70E-239 | 112 501 001 - 000 975 73 |
| 2 x 39 W T16 | ballast élect. intégré | A=1475 mm | B=829 mm | verre boro. ; grille parabolique | 577/765 lx ¹ | RL70E-239 | 112 501 011 - 000 975 75 |
| 2 x 54 W T16 | ballast élect. intégré | A=1744 mm | B=1048 mm | verre borosilicate | 923/1427 lx ² | RL70E-254 | 112 180 001 - 000 863 00 |
| 2 x 54 W T16 | ballast élect. intégré | A=1744 mm | B=1048 mm | verre boro. ; grille parabolique | 698/1185 lx ² | RL70E-254 | 112 180 011 - 000 863 01 |

110 – 230 V, 50/60 HZ

cETLus

| EQUIPEMENT | APPAREILLAGE | DIMENSIONS | | PARTICULARITE | E_m / E_{max}^* | MODELE | N° D'ARTICLE |
|---------------|------------------------|------------|----------|----------------------------------|-------------------------|------------|--------------------------|
| 1 x 40 W TC-L | ballast élect. intégré | A=1040 mm | B=530 mm | verre borosilicate | 442/563 lx ¹ | RL70CE-140 | 112 331 003 - 000 307 81 |
| 1 x 40 W TC-L | ballast élect. intégré | A=1040 mm | B=530 mm | verre boro. ; grille parabolique | 400/552 lx ¹ | RL70CE-140 | 112 331 005 - 000 307 75 |

* E_m = puissance lumineuse moyenne ; E_{max} = puissance lumineuse maximale¹ Champ mesuré : 100 cm x 100 cm / Distance de mesure : 100 cm, ² Champ mesuré : 100 cm x 200 cm / Distance de mesure : 100 cm



Luminaires à encastrer



Luminaires en applique



Luminaires tubulaires



| 24 VDC | | | | | | |
|---------------|----------------------------------|------------|----------------------------------|-------------------------|------------|--------------------------|
| EQUIPEMENT | APPAREILLAGE | DIMENSIONS | PARTICULARITE | E_m / E_{max}^* | MODELE | N° D'ARTICLE |
| 1 x 18 W TC-L | ballast élect. intégré A=524 mm | B=212 mm | acrylique | 159/205 lx ¹ | RL70CE-118 | 112 370 000 - 000 841 57 |
| 1 x 18 W TC-L | ballast élect. intégré A=524 mm | B=212 mm | acrylique ; grille parabolique | 152/208 lx ¹ | RL70CE-118 | 112 370 010 - 000 841 68 |
| 1 x 18 W TC-L | ballast élect. intégré A=524 mm | B=212 mm | verre borosilicate | 159/205 lx ¹ | RL70CE-118 | 112 370 001 - 000 841 61 |
| 1 x 18 W TC-L | ballast élect. intégré A=524 mm | B=212 mm | verre boro. ; grille parabolique | 152/208 lx ¹ | RL70CE-118 | 112 370 011 - 000 841 69 |
| 1 x 18 W T26 | ballast élect. intégré A=919 mm | B=597 mm | acrylique | 207/262 lx ¹ | RL70E-118 | 111 690 000 - 000 634 06 |
| 1 x 18 W T26 | ballast élect. intégré A=919 mm | B=597 mm | acrylique ; grille parabolique | 172/222 lx ¹ | RL70E-118 | 111 690 010 - 000 674 71 |
| 1 x 18 W T26 | ballast élect. intégré A=919 mm | B=597 mm | verre borosilicate | 207/262 lx ¹ | RL70E-118 | 111 690 001 - 000 634 08 |
| 1 x 18 W T26 | ballast élect. intégré A=919 mm | B=597 mm | verre boro. ; grille parabolique | 172/222 lx ¹ | RL70E-118 | 111 690 011 - 000 634 07 |
| 1 x 24 W TC-L | ballast élect. intégré A=639 mm | B=317 mm | acrylique | 259/333 lx ¹ | RL70CE-124 | 111 440 000 - 000 571 73 |
| 1 x 24 W TC-L | ballast élect. intégré A=639 mm | B=317 mm | acrylique ; grille parabolique | 220/313 lx ¹ | RL70CE-124 | 111 440 010 - 000 571 74 |
| 1 x 24 W TC-L | ballast élect. intégré A=639 mm | B=317 mm | verre borosilicate | 259/333 lx ¹ | RL70CE-124 | 111 440 001 - 000 571 75 |
| 1 x 24 W TC-L | ballast élect. intégré A=639 mm | B=317 mm | verre boro. ; grille parabolique | 220/313 lx ¹ | RL70CE-124 | 111 440 011 - 000 571 76 |
| 1 x 36 W TC-L | ballast élect. intégré A=747 mm | B=364 mm | acrylique | 337/437 lx ¹ | RL70CE-136 | 111 450 000 - 000 640 46 |
| 1 x 36 W TC-L | ballast élect. intégré A=747 mm | B=364 mm | acrylique ; grille parabolique | 327/450 lx ¹ | RL70CE-136 | 111 450 010 - 000 644 22 |
| 1 x 36 W TC-L | ballast élect. intégré A=747 mm | B=364 mm | verre borosilicate | 337/437 lx ¹ | RL70CE-136 | 111 450 001 - 000 571 77 |
| 1 x 36 W TC-L | ballast élect. intégré A=747 mm | B=364 mm | verre boro. ; grille parabolique | 271/352 lx ¹ | RL70CE-136 | 111 450 011 - 000 571 78 |
| 1 x 36 W T26 | ballast élect. intégré A=1532 mm | B=1210 mm | acrylique | 410/490 lx ¹ | RL70E-136 | 111 730 000 - 000 599 87 |
| 1 x 36 W T26 | ballast élect. intégré A=1532 mm | B=1210 mm | acrylique ; grille parabolique | 348/420 lx ¹ | RL70E-136 | 111 730 010 - 000 599 90 |
| 1 x 36 W T26 | ballast élect. intégré A=1532 mm | B=1210 mm | verre borosilicate | 410/490 lx ¹ | RL70E-136 | 111 730 001 - 000 599 91 |
| 1 x 36 W T26 | ballast élect. intégré A=1532 mm | B=1210 mm | verre boro. ; grille parabolique | 348/420 lx ¹ | RL70E-136 | 111 730 011 - 000 599 88 |
| 1 x 58 W T26 | ballast élect. intégré A=1850 mm | B=1541 mm | acrylique | 497/693 lx ² | RL70E-158 | 112 170 000 - 000 867 80 |
| 1 x 58 W T26 | ballast élect. intégré A=1850 mm | B=1541 mm | acrylique ; grille parabolique | 425/620 lx ² | RL70E-158 | 112 170 010 - 000 887 53 |
| 1 x 58 W T26 | ballast élect. intégré A=1850 mm | B=1541 mm | verre borosilicate | 497/693 lx ² | RL70E-158 | 112 170 001 - 000 855 33 |
| 1 x 58 W T26 | ballast élect. intégré A=1850 mm | B=1541 mm | verre boro. ; grille parabolique | 425/620 lx ² | RL70E-158 | 112 170 011 - 000 865 01 |

| 24 VAC, 50/60 HZ | | | | | | |
|------------------|----------------------------------|------------|----------------------------------|-------------------------|------------|--------------------------|
| EQUIPEMENT | APPAREILLAGE | DIMENSIONS | PARTICULARITE | E_m / E_{max}^* | MODELE | N° D'ARTICLE |
| 1 x 18 W TC-L | ballast élect. intégré A=524 mm | B=212 mm | acrylique | 159/205 lx ¹ | RL70CE-118 | 112 369 000 - 000 841 94 |
| 1 x 18 W TC-L | ballast élect. intégré A=524 mm | B=212 mm | acrylique ; grille parabolique | 152/208 lx ¹ | RL70CE-118 | 112 369 010 - 000 841 95 |
| 1 x 18 W TC-L | ballast élect. intégré A=524 mm | B=212 mm | verre borosilicate | 159/205 lx ¹ | RL70CE-118 | 112 369 001 - 000 842 04 |
| 1 x 18 W TC-L | ballast élect. intégré A=524 mm | B=212 mm | verre boro. ; grille parabolique | 152/208 lx ¹ | RL70CE-118 | 112 369 011 - 000 841 97 |
| 1 x 18 W T26 | ballast élect. intégré A=919 mm | B=597 mm | acrylique | 207/262 lx ¹ | RL70E-118 | 111 650 000 - 000 630 29 |
| 1 x 18 W T26 | ballast élect. intégré A=919 mm | B=597 mm | acrylique ; grille parabolique | 172/222 lx ¹ | RL70E-118 | 111 650 010 - 000 815 94 |
| 1 x 18 W T26 | ballast élect. intégré A=919 mm | B=597 mm | verre borosilicate | 207/262 lx ¹ | RL70E-118 | 111 650 001 - 000 630 30 |
| 1 x 18 W T26 | ballast élect. intégré A=919 mm | B=597 mm | verre boro. ; grille parabolique | 172/222 lx ¹ | RL70E-118 | 111 650 011 - 000 630 31 |
| 1 x 24 W TC-L | ballast élect. intégré A=639 mm | B=317 mm | acrylique | 259/333 lx ¹ | RL70CE-124 | 111 410 000 - 000 571 56 |
| 1 x 24 W TC-L | ballast élect. intégré A=639 mm | B=317 mm | acrylique ; grille parabolique | 220/313 lx ¹ | RL70CE-124 | 111 410 010 - 000 571 57 |
| 1 x 24 W TC-L | ballast élect. intégré A=639 mm | B=317 mm | verre borosilicate | 259/333 lx ¹ | RL70CE-124 | 111 410 001 - 000 571 58 |
| 1 x 24 W TC-L | ballast élect. intégré A=639 mm | B=317 mm | verre boro. ; grille parabolique | 220/313 lx ¹ | RL70CE-124 | 111 410 011 - 000 571 59 |
| 1 x 36 W TC-L | ballast élect. intégré A=747 mm | B=364 mm | acrylique | 337/437 lx ¹ | RL70CE-136 | 111 420 000 - 000 571 61 |
| 1 x 36 W TC-L | ballast élect. intégré A=747 mm | B=364 mm | acrylique ; grille parabolique | 327/450 lx ¹ | RL70CE-136 | 111 420 010 - 000 571 62 |
| 1 x 36 W TC-L | ballast élect. intégré A=747 mm | B=364 mm | verre borosilicate | 337/437 lx ¹ | RL70CE-136 | 111 420 001 - 000 571 64 |
| 1 x 36 W TC-L | ballast élect. intégré A=747 mm | B=364 mm | verre boro. ; grille parabolique | 327/450 lx ¹ | RL70CE-136 | 111 420 011 - 000 571 67 |
| 1 x 36 W T26 | ballast élect. intégré A=1532 mm | B=1210 mm | acrylique | 410/490 lx ¹ | RL70E-136 | 111 720 000 - 000 599 78 |
| 1 x 36 W T26 | ballast élect. intégré A=1532 mm | B=1210 mm | acrylique ; grille parabolique | 348/420 lx ¹ | RL70E-136 | 111 720 010 - 000 599 77 |
| 1 x 36 W T26 | ballast élect. intégré A=1532 mm | B=1210 mm | verre borosilicate | 410/490 lx ¹ | RL70E-136 | 111 720 001 - 000 599 80 |
| 1 x 36 W T26 | ballast élect. intégré A=1532 mm | B=1210 mm | verre boro. ; grille parabolique | 348/420 lx ¹ | RL70E-136 | 111 720 011 - 000 599 79 |

* E_m = puissance lumineuse moyenne ; E_{max} = puissance lumineuse maximale¹ Champ mesuré : 100 cm x 100 cm / Distance de mesure : 100 cm, ² Champ mesuré : 100 cm x 200 cm / Distance de mesure : 100 cm

RL 70 H (AVEC BALLAST ELECTRONIQUE INTEGRE DERRIERE LE REFLECTEUR)

ECLAIRE SUR TOUTE SA LONGUEUR.



Deux en un : le luminaire RL 70 H combine intelligemment les avantages d'un ballast séparé avec ceux d'un ballast intégré. Il éclaire pratiquement sur toute sa longueur sans nécessiter de composants supplémentaires.

- Puissance d'éclairage élevée et technique d'économie d'énergie des plus moderne
- L'éclairage est fourni sur toute la longueur du luminaire
- Variantes anti-éblouissement avec grille parabolique conformes à la norme EN-1837
- Avec ballast électronique intégré
- Longue durée de vie et fiabilité des matériaux utilisés
- Embouts quart de tour en polyamide renforcé
- Indice de protection élevé
- Résistance testée à de nombreux lubrifiants et liquides de coupe

230 – 240 V, 50/60 HZ

| EQUIPEMENT | APPAREILLAGE | DIMENSIONS | PARTICULARITE | E_m / E_{max}^* | MODELE | N° D'ARTICLE |
|---------------|------------------------|--------------------|----------------------------------|-------------------------|--------------|--------------------------|
| 1 x 36 W TC-L | ballast élect. intégré | A=585 mm B=395 mm | acrylique | 280/354 lx ¹ | RL70CE-136 H | 112 472 000 - 000 908 25 |
| 1 x 36 W TC-L | ballast élect. intégré | A=585 mm B=395 mm | acrylique ; grille parabolique | 271/352 lx ¹ | RL70CE-136 H | 112 472 010 - 000 878 15 |
| 1 x 36 W TC-L | ballast élect. intégré | A=585 mm B=395 mm | verre borosilicate | 280/354 lx ¹ | RL70CE-136 H | 112 472 001 - 000 908 24 |
| 1 x 36 W TC-L | ballast élect. intégré | A=585 mm B=395 mm | verre boro. ; grille parabolique | 271/352 lx ¹ | RL70CE-136 H | 112 472 011 - 000 908 03 |
| 2 x 36 W TC-L | ballast élect. intégré | A=1065 mm B=790 mm | acrylique | 421/515 lx ¹ | RL70CE-236 H | 112 449 000 - 000 813 04 |
| 2 x 36 W TC-L | ballast élect. intégré | A=1065 mm B=790 mm | acrylique ; grille parabolique | 409/510 lx ¹ | RL70CE-236 H | 112 449 010 - 000 828 68 |
| 2 x 36 W TC-L | ballast élect. intégré | A=1065 mm B=790 mm | verre borosilicate | 421/515 lx ¹ | RL70CE-236 H | 112 449 001 - 000 813 05 |
| 2 x 36 W TC-L | ballast élect. intégré | A=1065 mm B=790 mm | verre boro. ; grille parabolique | 409/510 lx ¹ | RL70CE-236 H | 112 449 011 - 000 813 32 |

110/230 V, 50/60 HZ

cETLus

| EQUIPEMENT | APPAREILLAGE | DIMENSIONS | PARTICULARITE | E_m / E_{max}^* | MODELE | N° D'ARTICLE |
|---------------|------------------------|-------------------|----------------------------------|-------------------------|--------------|--------------------------|
| 1 x 36 W TC-L | ballast élect. intégré | A=585 mm B=395 mm | acrylique | 280/354 lx ¹ | RL70CE-136 H | 619 063 007 - 000 831 50 |
| 1 x 36 W TC-L | ballast élect. intégré | A=585 mm B=395 mm | acrylique ; grille parabolique | 256/350 lx ¹ | RL70CE-136 H | 619 063 017 - 000 831 49 |
| 1 x 36 W TC-L | ballast élect. intégré | A=585 mm B=395 mm | verre borosilicate | 280/354 lx ¹ | RL70CE-136 H | 619 063 001 - 000 109 61 |
| 1 x 36 W TC-L | ballast élect. intégré | A=585 mm B=395 mm | verre boro. ; grille parabolique | 256/350 lx ¹ | RL70CE-136 H | 619 063 011 - 000 059 22 |

* E_m = puissance lumineuse moyenne ; E_{max} = puissance lumineuse maximale ; ¹ Champ mesuré : 100 cm x 100 cm / Distance de mesure : 100 cm



Luminaires à encastrer



Luminaires en applique



Luminaires tubulaires



RL 70 H version sans grille parabolique

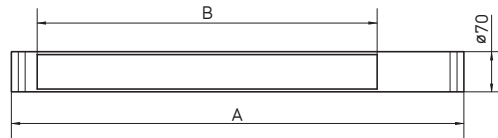

Les caractéristiques en un coup d'oeil

- Tube(s) fluocompact(s) TC-L
- Température de couleur : blanc neutre 4.000 K
- Rayonnement direct ou protection contre l'éblouissement par grille parabolique
- Tube de protection en acrylique transparent ou en verre borosilicate
- Montage à l'aide de différents supports disponibles en accessoires
- Sans interrupteur
- Indice de protection IP67 ; classe de protection I
- Livré sans câble d'alimentation, avec presse-étoupe
- Accessoires : différents supports de montage

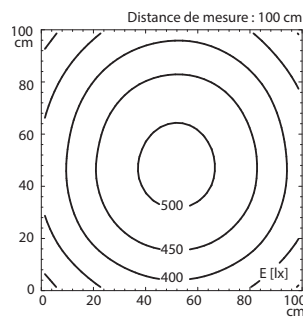

Exemple : puissance lumineuse 2 x 36 W sans grille parabolique (112 449 001 - 000 813 05)

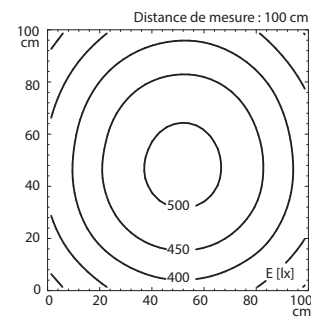

Exemple : puissance lumineuse 2 x 36 W avec grille parabolique (112 449 011 - 000 813 32)

100 – 250 V, 50/60 HZ

| EQUIPEMENT | APPAREILLAGE | DIMENSIONS | PARTICULARITE | E_m / E_{max}^* | MODELE | N° D'ARTICLE |
|---------------|------------------------|-----------------------|----------------------------------|-------------------------|--------------|--------------------------|
| 1 x 24 W TC-L | ballast élect. intégré | A = 495 mm B = 311 mm | acrylique | 242/305 lx ¹ | RL70CE-124 H | 112 911 000 - 004 887 10 |
| 1 x 24 W TC-L | ballast élect. intégré | A = 495 mm B = 311 mm | acrylique ; grille parabolique | 207/281 lx ¹ | RL70CE-124 H | 112 911 010 - 004 888 15 |
| 1 x 24 W TC-L | ballast élect. intégré | A = 495 mm B = 311 mm | verre borosilicate | 242/305 lx ¹ | RL70CE-124 H | 112 911 001 - 004 887 13 |
| 1 x 24 W TC-L | ballast élect. intégré | A = 495 mm B = 311 mm | verre boro. ; grille parabolique | 207/281 lx ¹ | RL70CE-124 H | 112 911 011 - 004 888 18 |

100 – 277 V, 50/60 HZ

Variantes cETLus (non conformes aux normes CE)

| EQUIPEMENT | APPAREILLAGE | DIMENSIONS | PARTICULARITE | E_m / E_{max}^* | MODELE | N° D'ARTICLE |
|---------------|------------------------|-----------------------|----------------------------------|-------------------------|--------------|--------------------------|
| 1 x 24 W TC-L | ballast élect. intégré | A = 495 mm B = 311 mm | acrylique | 242/305 lx ¹ | RL70CE-124 H | 112 913 000 - 004 887 07 |
| 1 x 24 W TC-L | ballast élect. intégré | A = 495 mm B = 311 mm | acrylique ; grille parabolique | 207/281 lx ¹ | RL70CE-124 H | 112 913 010 - 004 887 29 |
| 1 x 24 W TC-L | ballast élect. intégré | A = 495 mm B = 311 mm | verre borosilicate | 242/305 lx ¹ | RL70CE-124 H | 112 913 001 - 004 887 16 |
| 1 x 24 W TC-L | ballast élect. intégré | A = 495 mm B = 311 mm | verre boro. ; grille parabolique | 207/281 lx ¹ | RL70CE-124 H | 112 913 011 - 004 887 35 |

24 VAC/DC

| EQUIPEMENT | APPAREILLAGE | DIMENSIONS | PARTICULARITE | E_m / E_{max}^* | MODELE | N° D'ARTICLE |
|---------------|------------------------|-----------------------|----------------------------------|-------------------------|--------------|--------------------------|
| 1 x 24 W TC-L | ballast élect. intégré | A = 475 mm B = 331 mm | acrylique | 204/259 lx ¹ | RL70CE-124 H | 112 470 004 - 000 929 98 |
| 1 x 24 W TC-L | ballast élect. intégré | A = 475 mm B = 331 mm | acrylique ; grille parabolique | 196/257 lx ¹ | RL70CE-124 H | 112 470 006 - 000 930 00 |
| 1 x 24 W TC-L | ballast élect. intégré | A = 475 mm B = 331 mm | verre borosilicate | 204/259 lx ¹ | RL70CE-124 H | 112 470 005 - 000 929 99 |
| 1 x 24 W TC-L | ballast élect. intégré | A = 475 mm B = 331 mm | verre boro. ; grille parabolique | 196/257 lx ¹ | RL70CE-124 H | 112 470 007 - 000 930 01 |
| 1 x 36 W TC-L | ballast élect. intégré | A = 585 mm B = 395 mm | acrylique | 258/322 lx ¹ | RL70CE-136 H | 112 411 000 - 000 939 95 |
| 1 x 36 W TC-L | ballast élect. intégré | A = 585 mm B = 395 mm | acrylique ; grille parabolique | 271/352 lx ¹ | RL70CE-136 H | 112 411 010 - 000 939 96 |
| 1 x 36 W TC-L | ballast élect. intégré | A = 585 mm B = 395 mm | verre borosilicate | 258/322 lx ¹ | RL70CE-136 H | 112 411 001 - 000 940 03 |
| 1 x 36 W TC-L | ballast élect. intégré | A = 585 mm B = 395 mm | verre boro. ; grille parabolique | 271/352 lx ¹ | RL70CE-136 H | 112 411 011 - 000 940 04 |

* E_m = puissance lumineuse moyenne ; E_{max} = puissance lumineuse maximale, ¹ Champ mesuré : 100 cm x 100 cm / Distance de mesure : 100 cm

AWD

UTILISATION EPROUVEE DANS DES CONDITIONS EXTREMES.

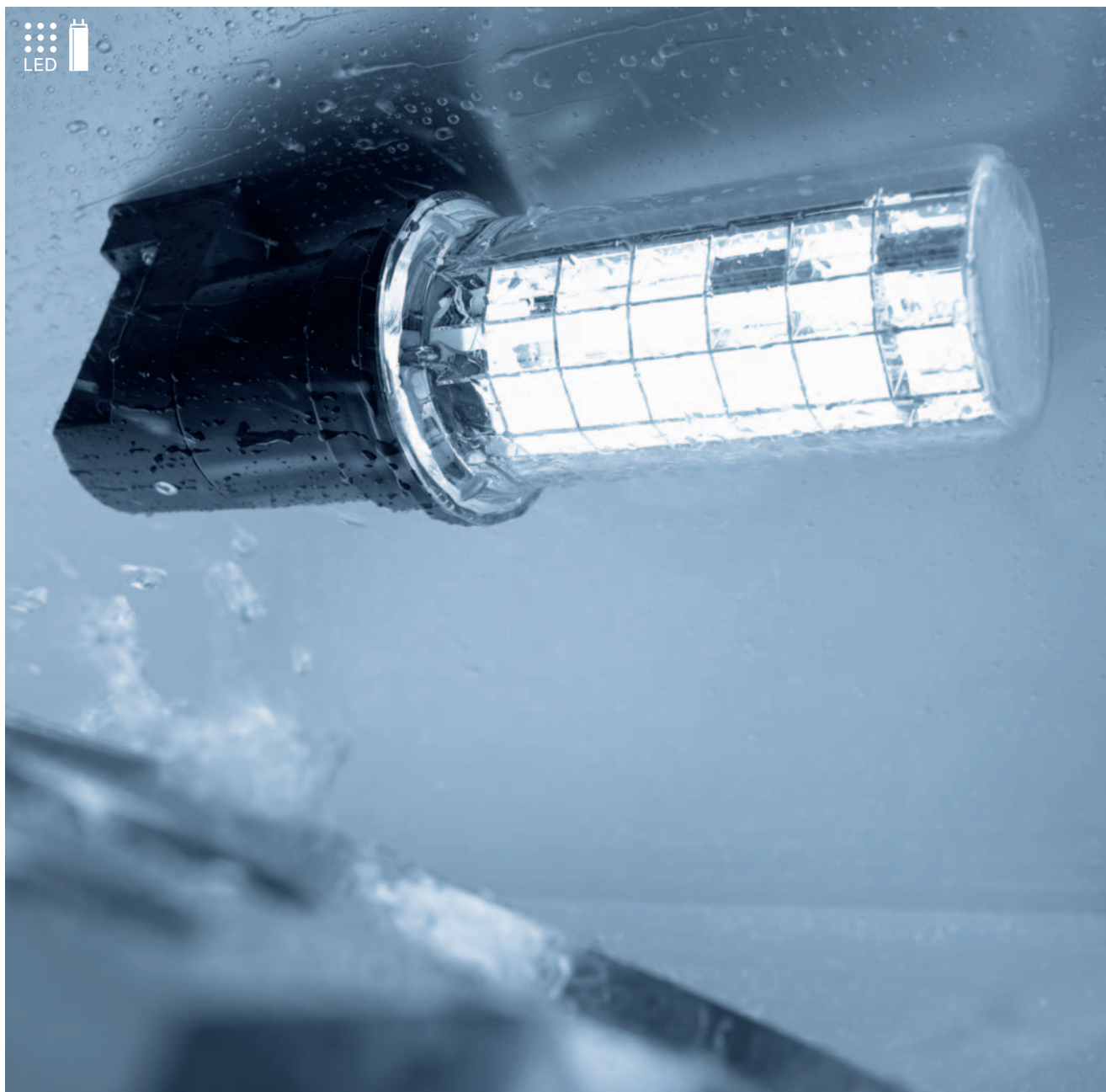

AWD est le luminaire idéal pour l'éclairage d'espaces de machines restreints : malgré ses dimensions courtes et compactes, ce luminaire est puissant et économe en énergie.

- Equipement au choix : tube fluorescent ou technologie LED
- Un seul support est suffisant pour le montage
- Longue durée de vie et grande fiabilité grâce à la qualité des matériaux utilisés
- Indice de protection élevé
- Résistance testée à de nombreux lubrifiants et liquides de coupe

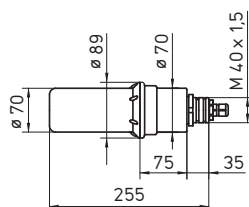

AWDL 1

efficient *light*Luminaires
à encastrerLuminaires
en appliqueLuminaires
tubulaires

Les caractéristiques en un coup d'oeil

- Tube fluocompact TC-DEL ou 1 x LED Haute Puissance
- Température de couleur : blanc neutre 4.000 K
- Rayonnement direct ou protection contre l'éblouissement par grille parabolique (pour tube TC-DEL)
- Tube de protection en verre borosilicate
- Montage par vis ou par collier de fixation, en accessoire
- Sans interrupteur
- Indice de protection IP67 ; classe de protection II (TC-DEL) ou classe de protection III (LED)
- Livré sans câble d'alimentation, avec presse-étoupe
- Accessoires : support de montage

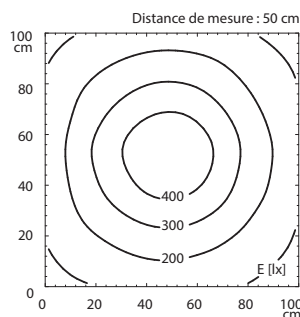

Puissance lumineuse AWDL 1

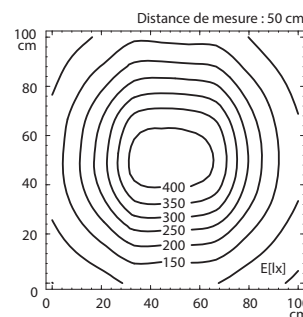
Puissance lumineuse AWDCE
avec grille parabolique

24 VDC

| PUISSANCE | APPAREILLAGE | DIMENSIONS | PARTICULARITE | E_m / E_{max}^* | MODELE | N° D'ARTICLE |
|----------------------|--------------|------------|---------------------------------|-------------------------|--------|--------------------------|
| NEW 5,5 W LED | – | ø 70 mm | verre borosilicate ; réflecteur | 234/476 lx ¹ | AWDL 1 | 112 950 000 - 005 215 46 |

230 – 240 V, 50/60 HZ

| EQUIPEMENT | APPAREILLAGE | DIMENSIONS | PARTICULARITE | E_m / E_{max}^* | MODELE | N° D'ARTICLE |
|-----------------|------------------------|------------|----------------------------------|-------------------------|-----------|--------------------------|
| 1 x 18 W TC-DEL | ballast élect. intégré | ø 70 mm | verre borosilicate | 289/598 lx ¹ | AWDCE 118 | 112 154 001 - 000 836 34 |
| 1 x 18 W TC-DEL | ballast élect. intégré | ø 70 mm | verre boro. ; grille parabolique | 189/425 lx ¹ | AWDCE 118 | 112 154 011 - 000 836 35 |

24 VDC





| EQUIPEMENT | APPAREILLAGE | DIMENSIONS | PARTICULARITE | E_m / E_{max}^* | MODELE | N° D'ARTICLE |
|-----------------|------------------------|------------|----------------------------------|-------------------------|-----------|--------------------------|
| 1 x 18 W TC-DEL | ballast élect. intégré | ø 70 mm | verre borosilicate | 289/598 lx ¹ | AWDCE 118 | 112 153 001 - 000 836 32 |
| 1 x 18 W TC-DEL | ballast élect. intégré | ø 70 mm | verre boro. ; grille parabolique | 189/425 lx ¹ | AWDCE 118 | 112 153 011 - 000 836 33 |

* E_m = puissance lumineuse moyenne ; E_{max} = puissance lumineuse maximale, ¹ Champ mesuré : 100 cm x 100 cm / Distance de mesure : 50 cm

LUMINAIRES SUR BRAS ARTICULE

Dans les machines, les ateliers, les laboratoires et aux postes de montage, les luminaires sur bras articulé assurent un éclairage large, clair, avec toutes les possibilités de réglage nécessaires.

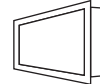

| | | | | |
|----------|---|---|--|---------|
| SPOT LED |  |  |   IP65 ou IP40 | 62 - 63 |
| HSW 20 | |  |   IP65 | 64 - 65 |
| HSW 75 | |  |   IP65 | 66 - 67 |
| MHW | |  |   IP54 | 68 - 69 |
| HI 20 | |  |    IP20 | 70 - 71 |
| HG | |  |   IP20 | 72 - 73 |
| HGL | |  |   IP20 | 74 - 75 |
| WD 211 | |  |   IP54 | 76 - 77 |
| TANEO |  |  |   IP20 | 78 - 81 |
| STE 111 | |  |   IP20 | 82 - 83 |
| SN/SNE | |  |   IP20 | 84 - 85 |

Luminaires
à encastrerLuminaires
en appliqueLuminaires
tubulairesLuminaires
sur bras

SPOT LED



UN CONCENTRE D'ÉCLAIRAGE.

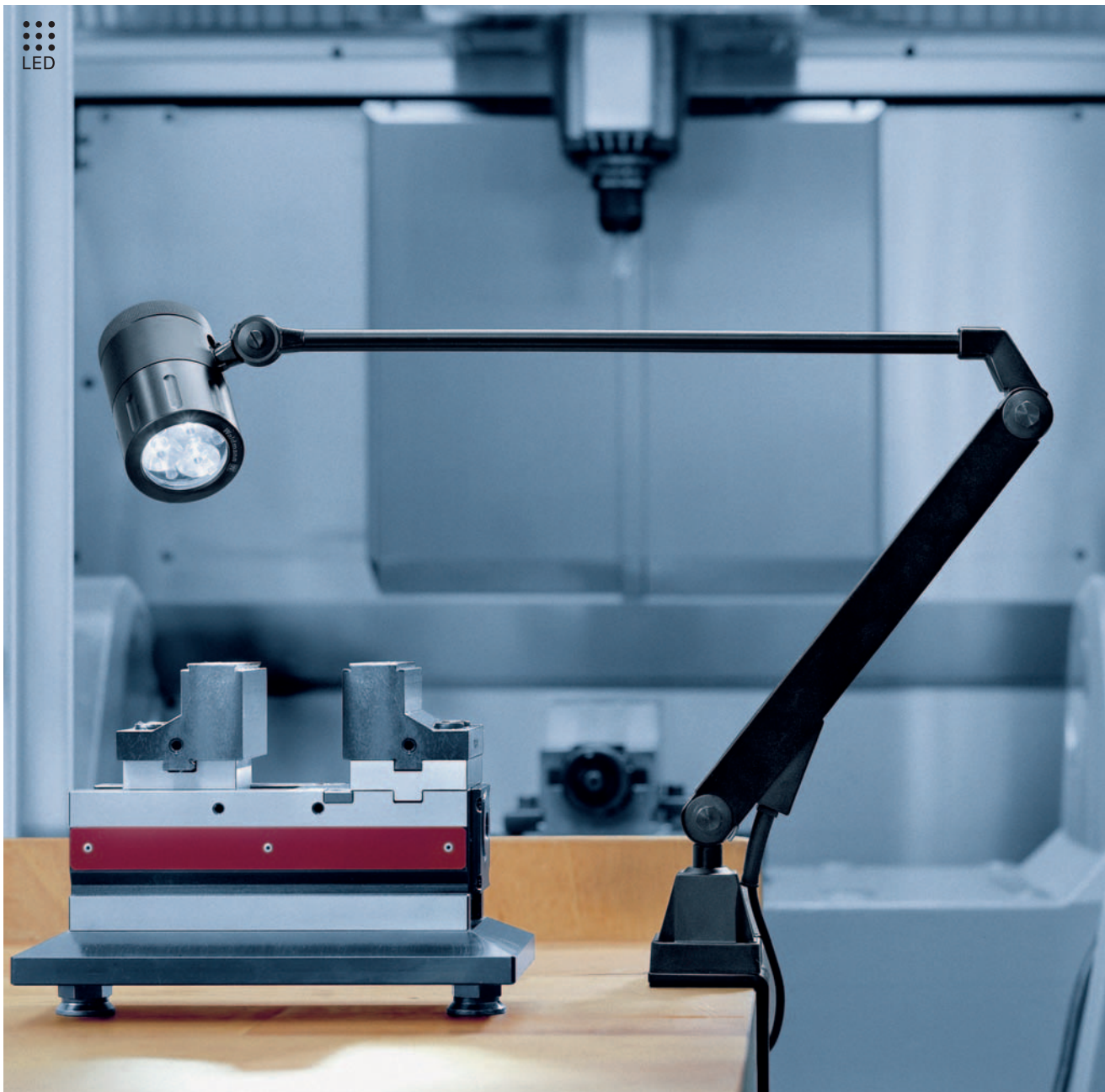

LED

Équipé de 3 LED combinées, SPOT LED fournit un éclairage ponctuel ou étendu puissant. Et, pour encore plus de flexibilité, un système de bras articulé à grand rayon d'action permet d'éclairer chaque millimètre carré sans difficulté.

- Variantes avec éclairage ponctuel ou éclairage étendu

- Grand rayon d'action : optimal pour les grandes surfaces de travail, machines et installations

- Confort et sécurité grâce à un éclairage parfaitement homogène et dénué de scintillements

- Faible consommation d'énergie

- Sans dégagement de chaleur dans le rayonnement lumineux

- Aucun risque d'accident dus aux effets stroboscopiques

- Longue durée de vie des LED : jusqu'à 50.000 heures, voire plus

- Allumage et extinction aisés depuis la position de travail



efficient *light*

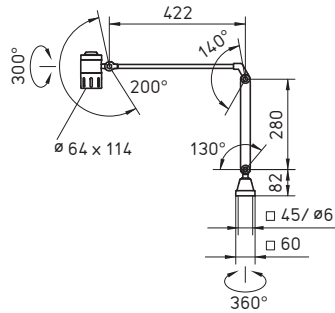

Lumières
à encastrer



Lumières
en applique



Lumières
tubulaires



Lumières
sur bras

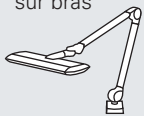

Les caractéristiques en un coup d'oeil

- 3 x LED HIGH POWER
- Température de couleur : blanc lumière du jour 5.700 K
- Angle de diffusion 10° ou 40°
- Corps en aluminium noir anodisé, verre de sécurité de 3 mm
- Articulations compensées par friction
- Avec interrupteur sur la tête du luminaire
- Indice de protection IP65 (sans adaptateur secteur) ou IP40 (avec adaptateur secteur, tête de lampe IP65) ; classe de protection III (sans adaptateur secteur) ou II (avec adaptateur secteur)
- Livré avec câble d'alimentation de 3 m sans prise ou avec adaptateur secteur dans prise de type CEE 7/16 (prise européenne), BS 1363 et NEMA 1-15P
- Accessoires : différentes fixations

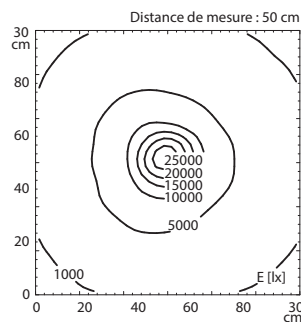

Puissance lumineuse avec optique 10°

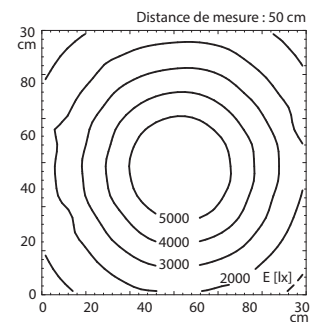

Puissance lumineuse avec optique 40°

| PUISSANCE | APPAREILLAGE | TENSION D'ALIMENTATION | PARTICULARITE | E_m / E_{max}^* | MODELE | N° D'ARTICLE |
|-----------|--------------------|-------------------------|---------------|----------------------------|-----------|--------------------------|
| 7 W | adaptateur secteur | 100 – 240 V, 50/60 Hz | optique 10° | 3358/22350 lx ¹ | MCBFL 3 N | 112 463 007 - 000 916 62 |
| 7 W | adaptateur secteur | 100 – 240 V, 50/60 Hz | optique 40° | 2539/5095 lx ¹ | MCBFL 3 N | 112 463 009 - 000 919 54 |
| 6 W | – | 16 – 30 VAC/16 – 40 VDC | optique 10° | 3358/22350 lx ¹ | MCBFL 3 S | 112 463 001 - 000 916 60 |
| 6 W | – | 16 – 30 VAC/16 – 40 VDC | optique 40° | 2539/5095 lx ¹ | MCBFL 3 S | 112 463 003 - 000 919 35 |

* E_m = puissance lumineuse moyenne ; E_{max} = puissance lumineuse maximale ; ¹ Champ mesuré : 30 cm x 30 cm / Distance de mesure : 50 cm

Disponible également en version sur flexible métallique, sur rotule, à encastrer et en applique

HSW 20

UN EXCELLENT ECLAIRAGE POUR DES EXIGENCES ELEVEES.



La combinaison d'un éclairage puissant, concentré, et d'un grand rayon d'action permet son utilisation dans quasiment tous les ateliers et toutes les machines. Ce luminaire présente deux atouts majeurs : un éclairage ponctuel puissant qui, grâce à des caractéristiques photométriques choisies en conséquence, éclaire parfaitement la zone de travail et un bras articulé robuste qui permet un positionnement rapide et aisé.

- Eclairage halogène très lumineux
- Faible éblouissement grâce à la grille paralume
- Variantes avec angle de diffusion étroit ou large
- Indice de protection élevé
- Interrupteur accessible aisément d'une seule main
- Remplacement rapide de la source lumineuse
- Faible dégagement de chaleur dans le rayonnement lumineux grâce au double verre de protection

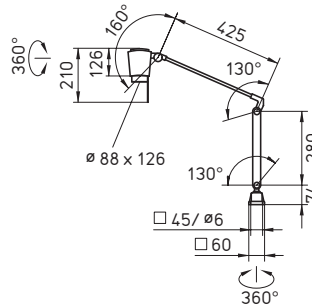

Luminaires à encastrer



Luminaires en applique



Luminaires tubulaires



Luminaires sur bras



Les caractéristiques en un coup d'oeil

- Lampe halogène
- Température de couleur : blanc chaud 2.800 K (23 W) ou 3.000 K (20 W)
- Eblouissement réduit grâce à la grille paralume, angle de diffusion 10° ou 36°
- Tête de lampe noire en matière plastique spéciale, verre de protection doublé
- Articulations compensées par friction
- Avec interrupteur sur la tête du luminaire
- Indice de protection IP65 ; classe de protection I (sans transfo) ou II (avec transfo)
- Livré avec câble d'alimentation de 1,5 m sans prise ou avec prise CEE 7/16 (prise européenne)
- Accessoires : différentes fixations et loupes (5 dioptries)

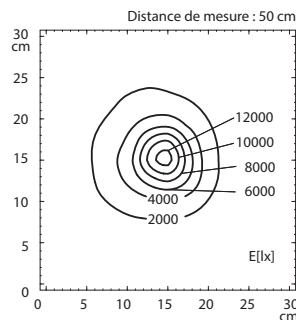

Puissance lumineuse avec angle de diffusion 10° (112 042 000 - 000 781 95)

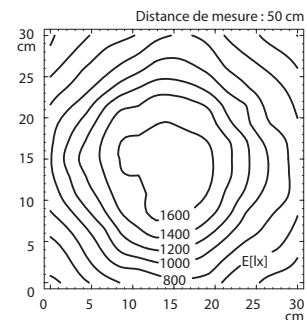

Puissance lumineuse avec angle de diffusion 36° (112 042 038 - 000 781 96)

| EQUIPEMENT | APPAREILLAGE | TENSION D'ALIMENTATION | PARTICULARITE | E_m/E_{max}^* | MODELE | N° D'ARTICLE |
|------------|------------------|------------------------|------------------------|----------------------------|--------|--------------------------|
| 1 x 20 W | transfo. intégré | 230 V, 50/60 Hz | angle de diffusion 10° | 1295/12740 lx ¹ | HSW 20 | 112 042 000 - 000 781 95 |
| 1 x 20 W | transfo. intégré | 230 V, 50/60 Hz | angle de diffusion 36° | 959/1698 lx ¹ | HSW 20 | 112 042 038 - 000 781 96 |
| 1 x 23 W | – | 24 VAC/DC | angle de diffusion 10° | 1568/14550 lx ¹ | HSW 20 | 112 043 010 - 000 782 14 |
| 1 x 20 W | – | 12 VAC/DC | angle de diffusion 10° | 1295/12740 lx ¹ | HSW 20 | 112 043 000 - 000 782 10 |
| 1 x 20 W | – | 12 VAC/DC | angle de diffusion 36° | 959/1698 lx ¹ | HSW 20 | 112 043 012 - 000 782 11 |

* E_m = puissance lumineuse moyenne ; E_{max} = puissance lumineuse maximale ; ¹ Champ mesuré : 30 cm x 30 cm/Distance de mesure : 50 cm

Disponible également en version sur flexible métallique et sur rotule

HSW 75

TOUTE LA PUISSANCE D'ÉCLAIRAGE.



D'un point de vue technique, la HSW 75 est l'éclairage ponctuel idéal, extrêmement puissant et à éblouissement réduit. L'utilisation aisée et la construction robuste et flexible du bras articulé permettent de positionner facilement la tête de cette lampe pour un éclairage adapté à chaque machine.

- Éclairage ponctuel, puissant et à éblouissement réduit
- Indice de protection élevé
- Protection thermique
- Interrupteur accessible aisément d'une seule main

- Remplacement aisé de la source lumineuse grâce au verrouillage quart de tour

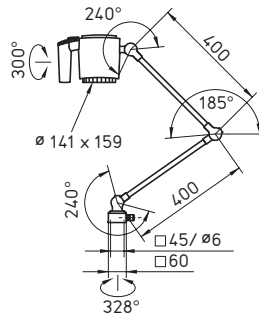

Les caractéristiques en un coup d'oeil

- Lampe halogène
- Température de couleur : blanc chaud 3.000 K
- Eblouissement réduit grâce à la grille paralume
- Tête noire en aluminium et matière plastique, verre de protection
- Articulations compensées par friction
- Avec interrupteur sur la tête du luminaire
- Indice de protection IP65 ; classe de protection II (avec transfo) ou III (sans transfo)
- Livré sans câble d'alimentation
- Accessoires : différentes fixations

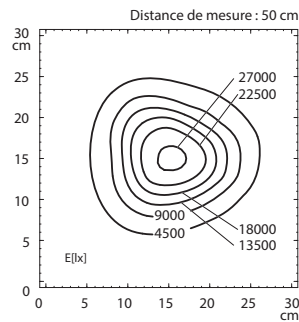

Puissance lumineuse 1 x 75 W
(112 186 000 - 000 051 82)

Luminaires
à encastrer



Luminaires
en applique



Luminaires
tubulaires



Luminaires
sur bras

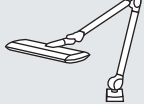

| EQUIPEMENT | APPAREILLAGE | TENSION D'ALIMENTATION | PARTICULARITE | E_m / E_{max}^* | MODELE | N° D'ARTICLE |
|------------|------------------|------------------------|---------------|----------------------------|--------|--------------------------|
| 1 x 75 W | transfo. intégré | 230 V, 50/60 Hz | – | 5052/27570 lx ¹ | HSW 75 | 112 186 000 - 000 051 82 |
| 1 x 75 W | – | 24 VAC/DC | – | 4964/26680 lx ¹ | HSW 75 | 112 185 010 - 000 052 46 |
| 1 x 75 W | – | 12 VAC/DC | – | 5052/27570 lx ¹ | HSW 75 | 112 185 000 - 000 051 80 |

* E_m = puissance lumineuse moyenne ; E_{max} = puissance lumineuse maximale ; ¹ Champ mesuré : 30 cm x 30 cm / Distance de mesure : 50 cm
Disponible également en version sur rotule

MHW

L'ECLAIRAGE A TOUTE EPREUVE

Un bon éclairage sur bras articulé pour machines ne doit pas seulement assurer un éclairage étendu et un rayon d'action aussi grand que possible, mais il doit aussi être très robuste. MHW offre les

deux. Sa tête halogène puissante est montée sur un bras articulé robuste, qui fonctionnera même après des années d'utilisation intensive. Le luminaire peut se positionner d'une seule main.

- Mobile
- Eclairage puissant
- Robuste
- Indice de protection élevé



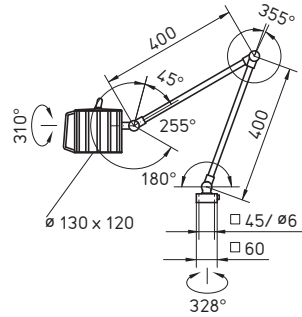

Les caractéristiques en un coup d'oeil

- Lampe halogène
- T°empérature de couleur : blanc chaud 3.000 K
- Rayonnement direct
- Corps en aluminium anodisé, verre de protection
- Articulations compensées par friction
- Avec interrupteur sur la tête du luminaire
- Indice de protection IP54 ; classe de protection III
- Livré sans câble d'alimentation
- Accessoires : différentes fixations et transformateur pour le raccordement au secteur

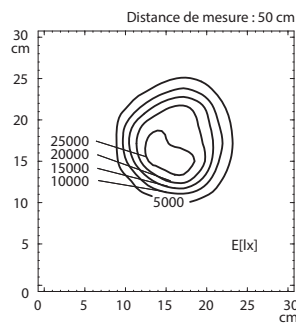

Puissance lumineuse 1 x 60 W

Luminaires à encastrer



Luminaires en applique



Luminaires tubulaires



Luminaires sur bras

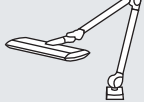

| EQUIPEMENT | APPAREILLAGE | TENSION D'ALIMENTATION | PARTICULARITE | E_m / E_{max}^* | MODELE | N° D'ARTICLE |
|------------|--------------|------------------------|---------------|----------------------------|--------|--------------------------|
| 1 x 60 W | - | 24 VAC/DC | - | 3341/27230 lx ¹ | MHW 60 | 110 950 000 - 000 037 18 |

* E_m = puissance lumineuse moyenne ; E_{max} = puissance lumineuse maximale ; ¹ Champ mesuré : 30 cm x 30 cm / Distance de mesure : 50 cm
Disponible également en version sur rotule

HI 20

UN ECLAIRAGE INDIVIDUEL POUR DES BESOINS INDIVIDUELS.



Pourquoi un luminaire sur bras articulé est-il polyvalent ? Parce qu'il est mobile dans toutes les directions et qu'il peut se positionner rapidement. Mais la lampe HI 20 apporte bien plus : différentes optiques permettent d'adapter l'angle de diffusion de façon optimale à la tâche à effectuer. Ajoutées à une puissance lumineuse élevée, ces caractéristiques font de la HI 20 une lampe universelle pour tous les postes de travail.

- Application universelle
- Eclairage halogène très lumineux
- Positionnement aisé et rapide
- Eclairage puissant
- Protection thermique
- Remplacement de la source aisé et sans outil
- Allumage et extinction aisés depuis la position de travail
- Variantes avec angle de diffusion étroit ou large
- Longue durée de vie de la source lumineuse

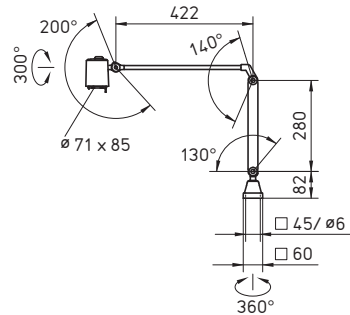

Luminaires à encastrer



Luminaires en applique



Luminaires tubulaires



Luminaires sur bras



Les caractéristiques en un coup d'oeil

- Lampe halogène
- Température de couleur : blanc chaud 2.800 K (23 W) ou 3.000 K (20 W)
- Angle de diffusion 10°, 24°, 36° ou 60°
- Tête noire en aluminium et matière plastique, verre de protection
- Articulations compensées par friction
- Avec interrupteur sur la tête du luminaire
- Indice de protection IP20 ; classe de protection III (sans transfo) ou I (avec transfo)
- Livré avec câble d'alimentation de 1,5 m sans prise ou prise secteur du type CEE 7/7 (fiche européenne)
- Accessoires : différentes fixations et loupes (4 dioptries)

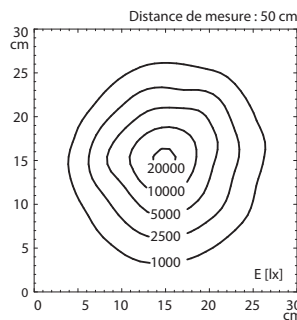

Puissance lumineuse avec angle de diffusion 10° (112 376 000 - 000 608 35)

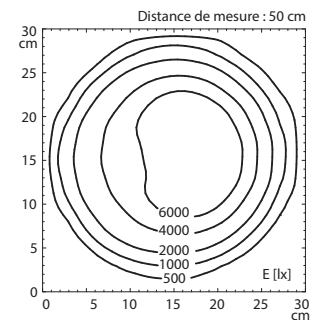

Puissance lumineuse avec angle de diffusion 24° (112 376 001 - 000 676 09)

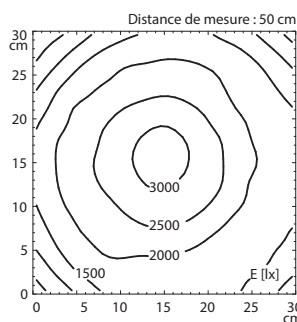

Puissance lumineuse avec angle de diffusion 36° (112 376 002 - 000 683 22)

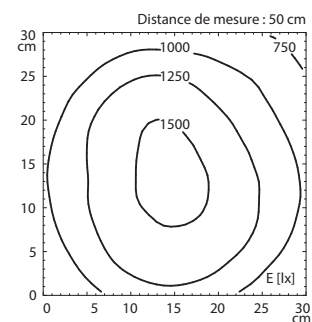

Puissance lumineuse avec angle de diffusion 60° (112 376 003 - 000 683 23)

| EQUIPEMENT | APPAREILLAGE | TENSION D'ALIMENTATION | PARTICULARITE | E_m / E_{max}^* | MODELE | N° D'ARTICLE |
|------------|------------------|------------------------|------------------------|----------------------------|-----------|--------------------------|
| 1 x 20 W | transfo. intégré | 230 V, 50/60 Hz | angle de diffusion 10° | 2268/23200 lx ¹ | HIBF 20 N | 112 376 000 - 000 608 35 |
| 1 x 20 W | transfo. intégré | 230 V, 50/60 Hz | angle de diffusion 24° | 2504/7375 lx ¹ | HIBF 20 N | 112 376 001 - 000 676 09 |
| 1 x 20 W | transfo. intégré | 230 V, 50/60 Hz | angle de diffusion 36° | 1970/3126 lx ¹ | HIBF 20 N | 112 376 002 - 000 683 22 |
| 1 x 20 W | transfo. intégré | 230 V, 50/60 Hz | angle de diffusion 60° | 1182/1598 lx ¹ | HIBF 20 N | 112 376 003 - 000 683 23 |
| 1 x 20 W | – | 12 VAC/DC | angle de diffusion 24° | 2504/7375 lx ¹ | HIBF 20 S | 112 377 005 - 000 683 28 |
| 1 x 23 W | – | 24 VAC/DC | angle de diffusion 10° | 1619/14398 lx ¹ | HIBF 20 S | 112 377 008 - 000 608 53 |
| 1 x 23 W | – | 24 VAC/DC | angle de diffusion 24° | 1683/7082 lx ¹ | HIBF 20 S | 112 377 009 - 000 903 11 |
| 1 x 23 W | – | 24 VAC/DC | angle de diffusion 36° | 1553/3055 lx ¹ | HIBF 20 S | 112 377 012 - 000 903 34 |

* E_m = puissance lumineuse moyenne ; E_{max} = puissance lumineuse maximale ; ¹ Champ mesuré : 30 cm x 30 cm / Distance de mesure : 50 cm

Disponible également en version sur flexible métallique et sur rotule

HG

LE MEILLEUR ECLAIRAGE : PRECIS ET DENUE D'EBLOUISSEMENT.

Le luminaire sur bras articulés HG, réalisé dans des matériaux de haute qualité, est un éclairage halogène polyvalent. Sa puissance lumineuse et son ergonomie de pointe en font la solution idéale pour la plupart des situations.

- Application universelle
- Eclairage très puissant
- Eclairage à éblouissement réduit
- Protection thermique



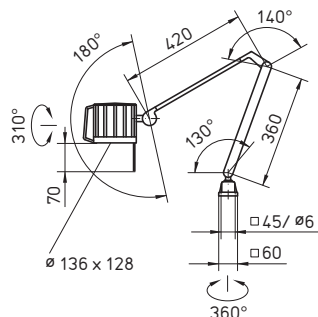

Les caractéristiques en un coup d'oeil

- Lampe halogène
- Température de couleur : blanc chaud 3.000 K
- Eblouissement réduit grâce à la grille paralume métallisée
- Tête noire en aluminium et matière plastique, verre de protection
- Articulations compensées par friction
- Avec interrupteur sur le bras
- Indice de protection IP20 ; classe de protection I
- Livré avec câble d'alimentation de 1,5 m et prise de type CEE 7/7 (prise européenne)
- Accessoires : différentes fixations

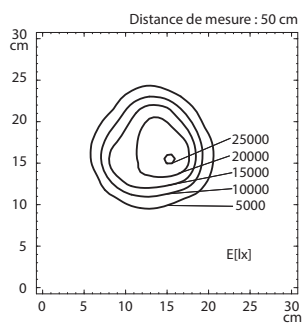

Puissance lumineuse 1 x 55 W

Luminaires à encastrer



Luminaires en applique



Luminaires tubulaires



Luminaires sur bras



| EQUIPEMENT | APPAREILLAGE | TENSION D'ALIMENTATION | PARTICULARITE | E_m / E_{max}^* | MODELE | N° D'ARTICLE |
|------------|------------------|------------------------|---------------|----------------------------|--------|--------------------------|
| 1 x 55 W | transfo. intégré | 230 V, 50/60 Hz | - | 2933/25050 lx ¹ | HG 70 | 110 041 000 - 000 485 64 |

* E_m = puissance lumineuse moyenne ; E_{max} = puissance lumineuse maximale ; ¹ Champ mesuré : 30 cm x 30 cm / Distance de mesure : 50 cm

HGL

UNE PUISSANCE SANS COMPROMIS.



Grâce à son bras articulé très mobile, la lampe halogène HGL garantit un positionnement optimal de l'éclairage dans toutes les situations. Cette facilité d'utilisation est encore augmentée par la forme ergonomique du corps doté d'une protection thermique.

- Eclairage très puissant
- Eblouissement réduit selon les normes en vigueur
- Protection thermique

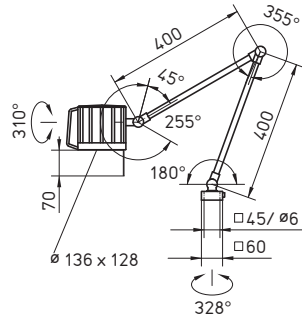

Les caractéristiques en un coup d'oeil

- Lampe halogène
- Température de couleur : blanc chaud 3.000 K
- Eblouissement réduit grâce à la grille paralume métallisée
- Tête noire en aluminium et matière plastique, verre de protection
- Articulations compensées par friction
- Avec interrupteur sur la tête du luminaire
- Indice de protection IP20 ; classe de protection III
- Livré sans câble d'alimentation
- Accessoires : différentes fixations et transformateurs pour le raccordement au secteur

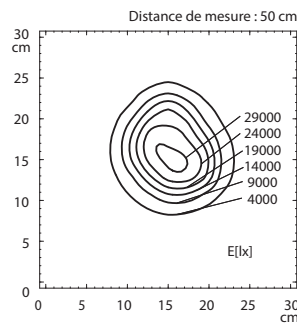

En exemple : puissance lumineuse
1 x 60 W

Luminaires
à encastrer



Luminaires
en applique



Luminaires
tubulaires



Luminaires
sur bras



| EQUIPEMENT | APPAREILLAGE | TENSION D'ALIMENTATION | PARTICULARITE | E_m / E_{max}^* | MODELE | N° D'ARTICLE |
|------------|--------------|------------------------|---------------|----------------------------|--------|--------------------------|
| 1 x 60 W | – | 24 VAC/DC | – | 3243/29780 lx ¹ | HGL 70 | 100 570 000 - 000 479 28 |
| 1 x 55 W | – | 12 VAC/DC | – | 2933/25050 lx ¹ | HGL 70 | 100 570 010 - 000 596 58 |

* E_m = puissance lumineuse moyenne ; E_{max} = puissance lumineuse maximale ; ¹ Champ mesuré : 30 cm x 30 cm / Distance de mesure : 50 cm
Disponible également en version sur rotule.

WD 211

LONGUE DUREE DE VIE GARANTIE.



Un éclairage étendu et homogène de grandes surfaces de travail ou de grandes pièces contribue de manière significative à l'ergonomie du poste de travail. La lampe universelle WD 211 accomplit cette tâche de manière exemplaire grâce à ses deux tubes fluorescents. Elle reste en outre insensible aux projections de liquides, de

copeaux, et à la poussière, même après des années d'utilisation.

- Lampe pour machines robuste et polyvalente
- Tête de lampe en métal
- Grand rayon d'action

- Longue durée de vie de la mécanique
- Indice de protection élevé
- Faible consommation d'énergie

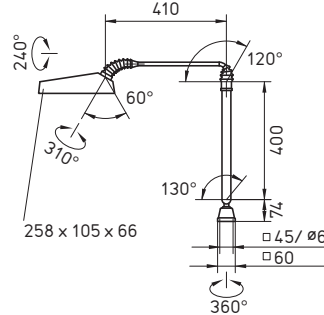

Les caractéristiques en un coup d'oeil

- Tubes fluorescents TC-L
- Température de couleur : blanc neutre 4.000 K
- Eblouissement réduit grâce au diffuseur mat
- Corps en aluminium laqué gris clair, diffuseur en matière plastique
- Articulations compensées par friction
- Avec interrupteur sur la tête du luminaire
- Indice de protection IP54 ; classe protection I
- Livré avec câble d'alimentation 1,5 m et prise de type CEE 7/7 (prise européenne)
- Accessoires : différentes fixations

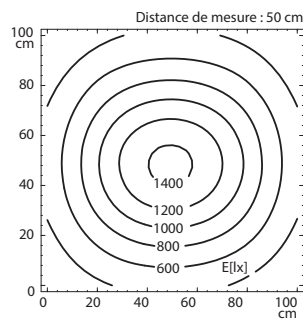

Puissance lumineuse 2 x 11 W

Luminaires à encastrer



Luminaires en applique



Luminaires tubulaires



Luminaires sur bras



| EQUIPEMENT | APPAREILLAGE | TENSION D'ALIMENTATION | PARTICULARITE | E_m / E_{max}^* | MODELE | N° D'ARTICLE |
|---------------|------------------|------------------------|---------------|--------------------------|--------|--------------------------|
| 2 x 11 W TC-L | transfo. intégré | 230 V, 50 Hz | – | 673/1424 lx ¹ | WD 211 | 101 221 000 - 000 121 82 |

* E_m = puissance lumineuse moyenne ; E_{max} = puissance lumineuse maximale ; ¹ Champ mesuré : 100 cm x 100 cm / Distance de mesure : 50 cm

TANEO

NEW

POLYVALENTE ET CONFORTABLE.



•••••
LED





Un éclairage sans compromis est indispensable partout où la vision doit répondre à des exigences élevées. En production, en montage, en contrôle qualité, en analyse, en laboratoire, dans les domaines de l'électronique, de l'horlogerie ou de la bijouterie : TANE0 est un talent universel.

Son intensité lumineuse réglable en fonction des applications, sa qualité d'éclairage élevée et son utilisation ergonomique offrent des conditions de travail optimales. La lampe s'adapte comme aucune autre aux besoins individuels et aux tâches à effectuer.

- Technologie LED sans entretien avec une durée de vie atteignant 50.000 heures, voire plus
- Niveaux de puissance répondant à toutes les exigences, allant jusqu'à 4.000 lx
- Economie d'énergie de 30 %
- Gradation en continu jusqu'à 10 %, avec fonction mémoire
- Technologies Light Forming et Ray Mixing pour un éclairage large sans ombre, ni réflexion
- Protection anti-éblouissement : diffuseur à prismes coniques (CDP) ou diffuseur blanc opale
- Lumière sans scintillement, sans infrarouge ni UV
- Bonne vision des contrastes et excellent rendu des couleurs grâce à la technologie des LED Premium
- Bras articulé mobile et équilibré, unique en son genre, offrant un très grand rayon d'action
- Construction fermée pour la protection de l'utilisateur et des éléments techniques intégrés
- Aluminium robuste et matière plastique à hautes performances renforcé de fibres de verre
- Finition de qualité élevée, conforme aux normes Waldmann
- Disponible en version antistatique

Luminaires à encastrer



Luminaires en applique



Luminaires tubulaires



Luminaires sur bras





TANEO, version antistatique

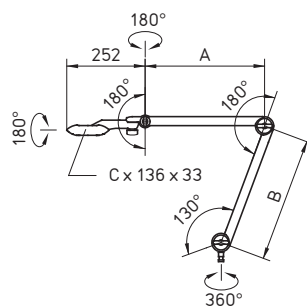

Cote C : 15 W = 218 mm, 31 W = 398 mm, 47 W = 577 mm

| PUISSANCE | APPAREILLAGE | TENSION D'ALIMENTATION | PARTICULARITE | E_m/E_{max}^* | MODELE | N° D'ARTICLE |
|-----------|---------------|------------------------|---|---------------------------|-----------|--------------------------|
| 15 W | dans la prise | 100 – 240 V, 50/60 Hz | A=384 mm, B=400 mm diffuseur CDP, 4000 K | 563/1569 lx ¹ | STZL 12 R | 112 576 000 - 005 441 67 |
| 15 W | dans la prise | 100 – 240 V, 50/60 Hz | A=384 mm, B=400 mm diffuseur CDP, 5000 K | 563/1569 lx ¹ | STZL 12 R | 112 576 000 - 005 397 57 |
| 15 W | dans la prise | 100 – 240 V, 50/60 Hz | A=384 mm, B=400 mm diffuseur blanc opale, 4000 K | 361/816 lx ¹ | STZL 12 R | 112 576 000 - 005 595 52 |
| 15 W | dans la prise | 100 – 240 V, 50/60 Hz | A=384 mm, B=400 mm diffuseur blanc opale, 5000 K | 361/816 lx ¹ | STZL 12 R | 112 576 000 - 005 595 71 |
| 31 W | sur cordon | 100 – 240 V, 50/60 Hz | A=384 mm, B=400 mm diffuseur CDP, 4000 K | 1137/3053 lx ¹ | STZL 24 R | 112 577 000 - 005 441 79 |
| 31 W | sur cordon | 100 – 240 V, 50/60 Hz | A=384 mm, B=400 mm diffuseur CDP, 5000 K | 1137/3053 lx ¹ | STZL 24 R | 112 577 000 - 005 397 74 |
| 31 W | sur cordon | 100 – 240 V, 50/60 Hz | A=384 mm, B=400 mm diffuseur blanc opale, 4000 K | 725/1578 lx ¹ | STZL 24 R | 112 577 000 - 005 595 74 |
| 31 W | sur cordon | 100 – 240 V, 50/60 Hz | A=384 mm, B=400 mm diffuseur blanc opale, 5000 K | 725/1578 lx ¹ | STZL 24 R | 112 577 000 - 005 595 77 |
| 31 W | sur cordon | 100 – 240 V, 50/60 Hz | A=244 mm, B=450 mm diffuseur blanc opale, 5000 K | 725/1578 lx ¹ | STZL 24 R | 113 085 000 - 005 832 20 |
| 47 W | sur cordon | 100 – 240 V, 50/60 Hz | A=384 mm, B=400 mm diffuseur CDP, 4000 K | 1641/4046 lx ¹ | STZL 36 R | 112 578 000 - 005 441 82 |
| 47 W | sur cordon | 100 – 240 V, 50/60 Hz | A=384 mm, B=400 mm diffuseur CDP, 5000 K | 1641/4046 lx ¹ | STZL 36 R | 112 578 000 - 005 397 77 |
| 47 W | sur cordon | 100 – 240 V, 50/60 Hz | A=384 mm, B=400 mm diffuseur blanc opale, 4000 K | 1082/2219 lx ¹ | STZL 36 R | 112 578 000 - 005 595 80 |
| 47 W | sur cordon | 100 – 240 V, 50/60 Hz | A=384 mm, B=400 mm diffuseur blanc opale, 5000 K | 1082/2219 lx ¹ | STZL 36 R | 112 578 000 - 005 595 83 |

VERSIONS ANTISTATIQUES

| PUISSANCE | APPAREILLAGE | TENSION D'ALIMENTATION | PARTICULARITE | E_m/E_{max}^* | MODELE | N° D'ARTICLE |
|-----------|--------------|------------------------|---|---------------------------|------------|--------------------------|
| 31 W | sur cordon | 100 – 240 V, 50/60 Hz | A=384 mm, B=400 mm diffuseur CDP, 4000 K | 1016/2671 lx ¹ | STZL 24 AR | 113 020 000 - 005 645 43 |
| 31 W | sur cordon | 100 – 240 V, 50/60 Hz | A=384 mm, B=400 mm diffuseur CDP, 5000 K | 1016/2671 lx ¹ | STZL 24 AR | 113 020 000 - 005 645 62 |

* E_m = puissance lumineuse moyenne ; E_{max} = puissance lumineuse maximale ; ¹ Champ mesuré : 100 cm x 100 cm / Distance de mesure : 50 cm
 Disponible également en version rampe d'éclairage



Les caractéristiques en un coup d'oeil

- 12, 24 ou 36 x LED
- Température de couleur : blanc neutre 4.000 K ou 5.000 K
- Protection anti-éblouissement : diffuseur à prismes coniques (CDP) ou diffuseur blanc opale
- Corps en aluminium anodisé ou laqué noir et matière plastique noire, diffuseur en PMMA (CDP) ou PC (diffuseur blanc opale)
- Bras articulé à compensation par ressort avec articulation 3D sur la tête
- Interrupteur tactile sur la tête de la lampe pour l'allumage/l'extinction et la gradation
- Indice de protection IP20, classe de protection II
- Livré avec câble d'alimentation 3 m et adaptateur secteur dans la prise (15 W) ou avec transformateur séparé (31 et 47 W) et prise de type 7/16 (prise européenne)
- Accessoires : différentes fixations et loupe (3,5 dioptries)

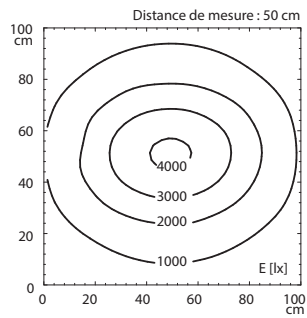

Luminaires à encastrer



Luminaires en applique



Luminaires tubulaires



Luminaires sur bras

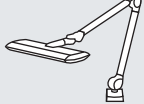

STE 111

UNE ERGONOMIQUE DE PREMIERE CLASSE.



Dans de nombreuses usines, les luminaires fonctionnent en continu. Une lumière confortable n'est alors plus le seul critère : ces luminaires doivent également consommer le moins d'énergie possible. Grâce à la technique moderne de ses tubes fluorescents, la STE remplit ces deux conditions. Cette lampe sur

bras articulé convient pour toutes les applications, et notamment pour les travaux mettant en jeu de petits composants.

- Eclairage large et homogène
- Efficacité énergétique et haute intensité lumineuse
- Eblouissement réduit
- Positionnement aisé
- Avec interrupteur sur la tête du luminaire

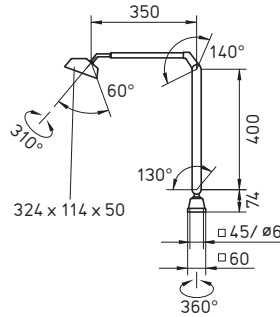
Luminaires
à encastrerLuminaires
en appliqueLuminaires
tubulairesLuminaires
sur bras

Les caractéristiques en un coup d'oeil

- Tube fluocompact TC-SEL
- Température de couleur : blanc neutre 4.000 K
- Eblouissement réduit grâce au diffuseur blanc
- Corps gris clair en matière plastique, diffuseur en acrylique
- Articulations compensées par friction
- Avec interrupteur sur la tête du luminaire
- Indice de protection IP20 ; classe de protection I
- Livré avec câble d'alimentation 1,5 m et prise secteur CEE 7/7 (prise européenne)
- Accessoires : différentes fixations et loupe (4 dioptries)

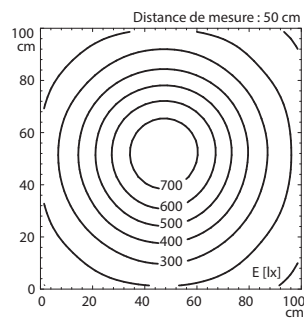

Puissance lumineuse 1 x 11 W

| EQUIPEMENT | APPAREILLAGE | TENSION D'ALIMENTATION | PARTICULARITE | E_m/E_{max}^* | MODELE | N° D'ARTICLE |
|----------------|--------------------------|------------------------|---------------|-------------------------|---------|--------------------------|
| 1 x 11 WTC-SEL | ballast électro. intégré | 220 – 240 V, 50 Hz | diffuseur | 355/782 lx ¹ | STE 111 | 112 349 000 - 000 393 95 |

* E_m = puissance lumineuse moyenne ; E_{max} = puissance lumineuse maximale ; ¹ Champ mesuré : 100 cm x 100 cm / Distance de mesure : 50 cm
Disponible également en version sur flexible métallique

SN/SNE

CONFORTABLE ET INTELLIGENT.

L'efficacité n'est pas seulement un terme à la mode. Il s'agit aujourd'hui d'un objectif primordial dans l'industrie et le secteur tertiaire. Cet objectif peut être atteint facilement avec les lampes de la gamme SN/SNE. Equipées d'une technique moderne d'économie d'énergie, elles offrent un rendement lumineux

très élevé. Le bras articulé pensé dans les moindres détails lui confère un très grand rayon d'action, amenant l'éclairage là où il le faut.

- Efficacité énergétique et éclairage puissant

- Vis papillon ergonomiques pour un réglage précis de la position

- Positionnement aisé

- Eclairage à éblouissement réduit

- Construction robuste et résistante

- La tête du luminaire reste remarquablement froide



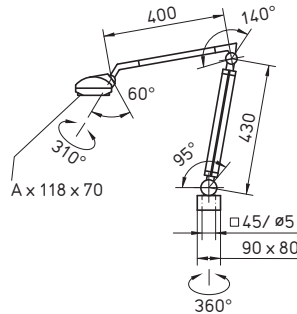

Cote A : 18 W = 308 mm
36 W = 485 mm

Les caractéristiques en un coup d'oeil

- Tube fluocompact TC-L
- Température de couleur : blanc neutre 4.000 K
- Protection anti-éblouissement : grille parabolique ou diffuseur blanc opale
- Corps gris en matière plastique, diffuseur ou grille en matière plastique
- Articulations compensées par ressort
- Avec interrupteur sur la tête du luminaire (ballast conventionnel) ou sur le bras (ballast électronique)
- Indice de protection IP20 ; classe de protection I
- Livré avec câble d'alimentation 1,5 m et prise de type CEE 7/7 (prise européenne)
- Accessoires : différentes fixations et loupe (3 dioptries)

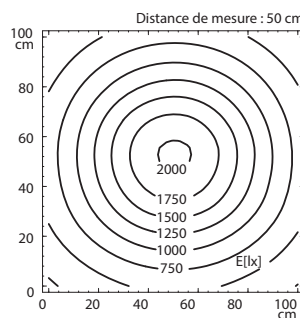

Exemple : puissance lumineuse
1 x 36 W avec grille parabolique

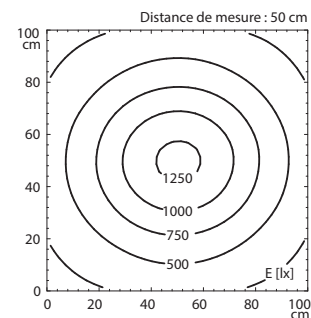

Exemple : puissance lumineuse
1 x 36 W avec diffuseur

Luminaires
à encastrer



Luminaires
en applique



Luminaires
tubulaires



Luminaires
sur bras

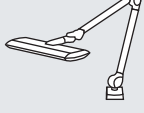





















| EQUIPEMENT | APPAREILLAGE | TENSION D'ALIMENTATION | PARTICULARITE | E_m/E_{max}^* | MODELE | N° D'ARTICLE |
|---------------|--------------------------|------------------------|--------------------|--------------------------|---------|--------------------------|
| 1 x 18 W TC-L | ballast conven. intégré | 230 V, 50 Hz | grille parabolique | 415/946 lx ¹ | SN 118 | 111 001 000 - 000 500 14 |
| 1 x 18 W TC-L | ballast conven. intégré | 230 V, 50 Hz | diffuseur | 262/585 lx ¹ | SN 118 | 111 001 002 - 000 955 11 |
| 1 x 18 W TC-L | ballast électro. intégré | 220 - 240 V, 50/60 Hz | grille parabolique | 415/946 lx ¹ | SNE 118 | 111 581 000 - 000 589 89 |
| 1 x 18 W TC-L | ballast électro. intégré | 220 - 240 V, 50/60 Hz | diffuseur | 281/633 lx ¹ | SNE 118 | 111 581 002 - 000 955 97 |
| 1 x 36 W TC-L | ballast conven. intégré | 230 V, 50 Hz | grille parabolique | 933/2010 lx ¹ | SN 136 | 111 011 000 - 000 495 95 |
| 1 x 36 W TC-L | ballast conven. intégré | 230 V, 50 Hz | diffuseur | 597/1268 lx ¹ | SN 136 | 111 011 002 - 000 955 96 |
| 1 x 36 W TC-L | ballast électro. intégré | 220 - 240 V, 50/60 Hz | grille parabolique | 933/2010 lx ¹ | SNE 136 | 111 591 000 - 000 718 46 |
| 1 x 36 W TC-L | ballast électro. intégré | 220 - 240 V, 50/60 Hz | diffuseur | 597/1268 lx ¹ | SNE 136 | 111 591 002 - 000 955 95 |

* E_m = puissance lumineuse moyenne ; E_{max} = puissance lumineuse maximale ; ¹ Champ mesuré : 100 cm x 100 cm / Distance de mesure : 50 cm

LUMINAIRES SUR FLEXIBLE

Les lampes sur flexible métallique offrent un éclairage puissant et souple. L'éclairage se règle aisément et rapidement en fonction des différentes tâches visuelles à effectuer aux postes de travail industriels ou sur les machines.



| | | | | | | |
|----------|---|---|---|--------------------|-----------|---|
| ABL | |  |   | IP67 ou IP20 | 88 - 89 | Luminaires à encastrer  |
| SPOT LED |  |  |   | IP65 ou IP40 | 90 - 91 | Luminaires en applique  |
| HSW 20 | |  |   | IP65 | 92 - 93 | Luminaires tubulaires  |
| HI 20 | |  |    | IP20 | 94 - 95 | Luminaires sur bras  |
| SOL | |  |   | IP20 | 96 - 97 | Luminaires sur flexible  |
| MINELA |  |  |   | IP20 | 98 - 99 | |
| STE 111 | |  |   | IP20 | 100 - 101 | |

ABL

L'ECLAIRAGE FLEXIBLE PAR EXCELLENCE POUR LES TRAVAUX DIFFICILES.



Avec ses dimensions minimales, ABL est petite et maniable comme une mini lampe torche et peut être immobilisée dans n'importe quelle position. Malgré son apparence fragile, sa résistance aux conditions d'utilisation les plus extrêmes en fait une lampe très polyvalente.

- Positionnement rapide et précis
- Rendement lumineux élevé pour une faible consommation d'énergie
- Variantes avec angle de diffusion étroit ou large
- Insensible aux vibrations, résistant aux projections de copeaux métalliques
- Longue durée de vie des LED : jusqu'à 50.000 heures, voire plus



efficient *light*

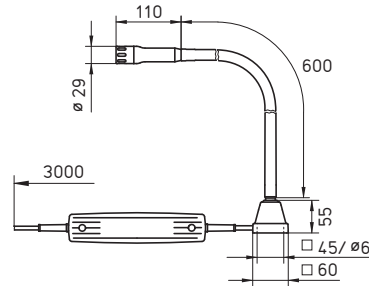

Remarque : l'illustration montre une lampe avec transformateur séparé

Les caractéristiques en un coup d'oeil

- 1 x LED HIGH POWER
- Température de couleur : blanc lumière du jour 6.000 K
- Angle de diffusion 6° ou 25°
- Corps noir en aluminium anodisé, verre de protection de 2 mm
- Flexible métallique fiable même après 20.000 mouvements
- Sans interrupteur
- Indice de protection IP67 (sans transfo) ou IP20 (avec transformateur, tête de lampe IP67) ; classe de protection III (sans transfo) ou II (avec transformateur)
- Livré avec câble d'alimentation 3 m et sans prise avec adaptateur secteur intégré et prise de type CEE 7/16 (prise européenne)
- Accessoire : différentes fixations et appareillages

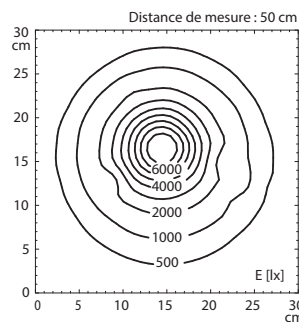

Puissance lumineuse avec optique 6°

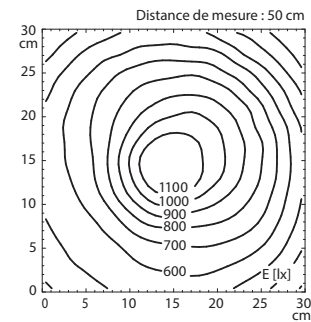

Puissance lumineuse avec optique 25°

Luminaires à encastrer



Luminaires en applique



Luminaires tubulaires



Luminaires sur bras



Luminaires sur flexible

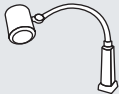

A RACORDER A UNE SOURCE A COURANT CONSTANT 350 OU 700 MA

| PUISSANCE | APPAREILLAGE | TENSION D'ALIMENTATION | PARTICULARITE | E_m / E_{max}^* | MODELE | N° D'ARTICLE |
|-----------|--------------|------------------------|---------------|---------------------------|---------|--------------------------|
| 3 W | - | dépendant du transfo. | optique 6° | 1219/8966 lx ¹ | ABLTL 1 | 112 423 000 - 000 715 50 |
| 3 W | - | dépendant du transfo. | optique 25° | 691/1260 lx ¹ | ABLTL 1 | 112 423 001 - 000 715 49 |

| PUISSANCE | APPAREILLAGE | TENSION D'ALIMENTATION | PARTICULARITE | E_m / E_{max}^* | MODELE | N° D'ARTICLE |
|-----------|------------------------------|------------------------|---------------|---------------------------|---------|--------------------------|
| 3 W | transfo. dans boîtier séparé | 95 - 240 V, 50/60 Hz | optique 6° | 1219/8966 lx ¹ | ABLTL 1 | 112 426 000 - 000 740 02 |
| 3 W | transfo. dans boîtier séparé | 95 - 240 V, 50/60 Hz | optique 25° | 691/1260 lx ¹ | ABLTL 1 | 112 426 001 - 000 741 55 |

* E_m = puissance d'éclairage moyenne ; E_{max} = puissance d'éclairage maximale ; ¹ Champ mesuré : 30 cm x 30 cm / Distance de mesure : 50 cm
Disponible également en version sur rotule

SPOT LED



CONSTRUCTION EPROUVEE, REGLAGES FLEXIBLES.



Une lampe, utilisée à proximité immédiate de la zone de travail doit être à la fois très compacte, puissante et robuste. Malgré ses dimensions réduites, la tête de SPOT LED contient 3 LED qui génèrent une lumière sans scintillement. Elle se positionne avec précision même dans des espaces restreints.

- Eclairage très puissant, grande efficacité énergétique
- Variantes avec angle de diffusion étroit ou large
- Grand rayon d'action
- Confort et sécurité grâce à un éclairage homogène, sans scintillement
- Aucun dégagement de chaleur dans le rayonnement lumineux
- Allumage et extinction aisés depuis la position de travail
- Longue durée de vie des LED : jusqu'à 50.000 heures, voire plus



Les caractéristiques en un coup d'oeil

- 3 x LED HIGH POWER
- Température de couleur : blanc lumière du jour 5.700 K
- Angle de diffusion 10° ou 40°
- Corps noir en aluminium anodisé, verre de protection de 3 mm
- Flexible métallique fiable même après 20.000 mouvements
- Avec interrupteur sur la tête du luminaire
- Indice de protection IP65 (sans adaptateur dans la prise) ou IP40 (avec adaptateur dans la prise, tête du luminaire IP65) ; classe de protection III (sans prise) ou II (avec adaptateur dans la prise)
- Livré avec câble d'alimentation 3 m sans prise ou avec adaptateur secteur dans prise de type CEE 7/16 (prise européenne), BS 1363 et NEMA 1-15P
- Accessoires : différentes fixations

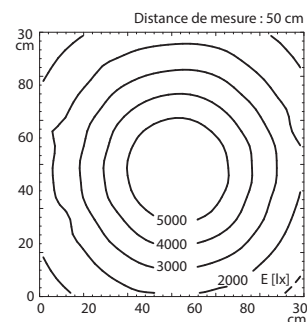
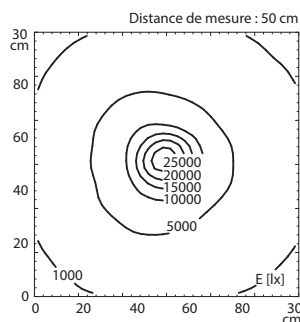

Puissance lumineuse avec optique 10°

Puissance lumineuse avec optique 40°

Luminaires
à encastrerLuminaires
en appliqueLuminaires
tubulairesLuminaires
sur brasLuminaires
sur flexible

| PUISSANCE | APPAREILLAGE | TENSION D'ALIMENTATION | PARTICULARITE | E_m/E_{max}^* | MODELE | N° D'ARTICLE |
|-----------|--------------------------|-------------------------|---------------|----------------------------|-----------|--------------------------|
| 7 W | adaptateur dans la prise | 100 – 240 V, 50/60 Hz | optique 10° | 3358/22350 lx ¹ | MCTFL 3 N | 112 462 007 - 000 919 26 |
| 7 W | adaptateur dans la prise | 100 – 240 V, 50/60 Hz | optique 40° | 2539/5095 lx ¹ | MCTFL 3 N | 112 462 009 - 000 919 70 |
| 6 W | – | 16 – 30 VAC/16 – 40 VDC | optique 10° | 3358/22350 lx ¹ | MCTFL 3 S | 112 462 001 - 000 918 51 |
| 6 W | – | 16 – 30 VAC/16 – 40 VDC | optique 40° | 2539/5095 lx ¹ | MCTFL 3 S | 112 462 003 - 000 919 60 |

* E_m = puissance d'éclairage moyenne ; E_{max} = puissance d'éclairage maximale ; ¹ Champ mesuré : 30 cm x 30 cm / Distance de mesure : 50 cm
 Disponible également en version sur bras articulé, sur rotule, à encastrer ou en applique

HSW 20

LUMINEUX SANS EBLOUIR.

Selon les normes internationales sur la protection au travail, l'éclairage ne doit pas éblouir. La lampe HSW 20, malgré la puissance de son éclairage halogène, répond parfaitement à cette exigence. La mobilité que lui confère le flexible métallique permet un réglage direct, aisé et rapide de la lumière sur le point à éclairer.

- Eclairage halogène brillant
- Variantes avec angle de diffusion étroit ou large
- Eblouissement réduit
- Remplacement de la source aisé
- Interrupteur sur la tête facile d'accès et utilisable d'une seule main
- Double verre de protection
- La température superficielle de la lampe restant basse, les lubrifiants ou les liquides de coupe ne risquent pas de brûler et de s'incruster dans la surface du luminaire
- Indice de protection élevé



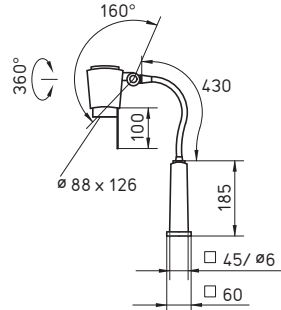

Les caractéristiques en un coup d'oeil

- Lampe halogène
- Température de couleur : blanc chaud 2.800 K (23 W) ou 3.100 K (20 W)
- Protection contre l'éblouissement : grille paralume métallisée, angle de diffusion 10° ou 36°
- Tête noire en matière plastique spéciale, double verre de protection
- Flexible métallique fiable même après 20.000 mouvements
- Avec interrupteur sur la tête du luminaire
- Indice de protection IP65 ; classe de protection I (sans transfo) ou II (avec transfo)
- Livré avec câble d'alimentation 1,5 m sans prise ou avec prise de type CEE 7/17 pour la variante secteur
- Accessoires : différentes fixations et loupes (5 dioptries)

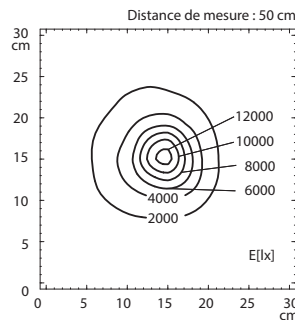

Puissance lumineuse avec angle de diffusion 10° (112 048 000 - 000 788 81)

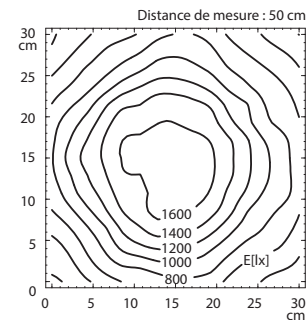

Puissance lumineuse avec angle de diffusion 36° (112 048 038 - 000 788 82)

Luminaires à encastrer



Luminaires en applique



Luminaires tubulaires



Luminaires sur bras



Luminaires sur flexible



| EQUIPEMENT | APPAREILLAGE | TENSION D'ALIMENTATION | PARTICULARITE | E_m/E_{max}^* | MODELE | N° D'ARTICLE |
|------------|------------------|------------------------|------------------------|----------------------------|---------|--------------------------|
| 1 x 20 W | transfo. intégré | 230 V, 50/60 Hz | angle de diffusion 10° | 1295/12740 lx ¹ | HSWT 20 | 112 048 000 - 000 788 81 |
| 1 x 20 W | transfo. intégré | 230 V, 50/60 Hz | angle de diffusion 36° | 959/1698 lx ¹ | HSWT 20 | 112 048 038 - 000 788 82 |
| 1 x 23 W | – | 24 VAC/DC | angle de diffusion 10° | 1295/12740 lx ¹ | HSWT 20 | 112 049 010 - 000 788 85 |
| 1 x 20 W | – | 12 VAC/DC | angle de diffusion 10° | 1295/12740 lx ¹ | HSWT 20 | 112 049 000 - 000 788 83 |
| 1 x 20 W | – | 12 VAC/DC | angle de diffusion 36° | 959/1698 lx ¹ | HSWT 20 | 112 049 012 - 000 788 84 |

* E_m = puissance d'éclairage moyenne ; E_{max} = puissance d'éclairage maximale ; ¹ Champ mesuré : 30 cm x 30 cm / Distance de mesure : 50 cm

Disponible également en version sur bras articulé et sur rotule

HI 20

LA SOLUTION D'ÉCLAIRAGE POLYVALENTE.



Pour la HI 20, la polyvalence n'est pas simplement la possibilité de recevoir différentes optiques. Grâce à son flexible métallique, ce luminaire s'avère très maniable et se laisse positionner parfaitement même dans les espaces les plus restreints. Sa lampe halogène extra-puissante peut ainsi éclairer le moindre recoin.

- Lampe halogène polyvalente
- Éclairage halogène très lumineux
- Variantes avec angle de diffusion étroit ou large
- Positionnement aisé et rapide
- Éclairage puissant
- Enveloppe de protection thermique

- Remplacement de la source simple et sans outil
- Allumage et extinction aisés depuis la position de travail
- Longue durée de vie de la source lumineuse



Les caractéristiques en un coup d'oeil

- Lampe halogène
- Température de couleur : blanc chaud 2.800 K (23 W) ou 3.000 K (20 W)
- Angle de diffusion : 10°, 24°, 36° ou 60°
- Tête noire en aluminium et matière plastique, diffuseur en verre
- Flexible métallique fiable même après 20.000 mouvements
- Avec interrupteur sur la tête du luminaire
- Indice de protection IP20 ; classe de protection III (sans transformateur) ou classe de protection II (avec transformateur)
- Livré avec câble d'alimentation 1,5 m sans prise ou prise de type CEE 7/16 (prise européenne) pour la variante secteur
- Accessoires : différentes fixations et loupes (4 dioptries)



HI 20 avec transformateur intégré

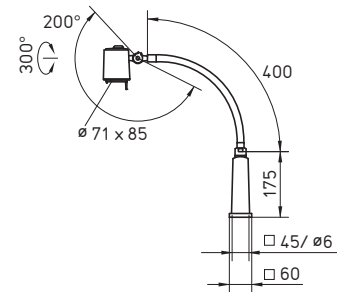

HI 20 sans transformateur

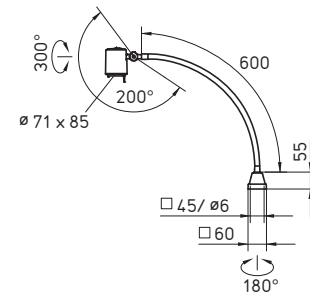

Luminaires à encastrer



Luminaires en applique



Luminaires tubulaires



Luminaires sur bras



Luminaires sur flexible

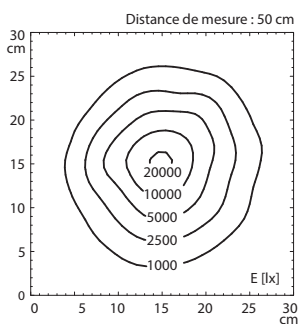

Puissance lumineuse avec angle de diffusion 10° (112 378 000 - 000 608 54)

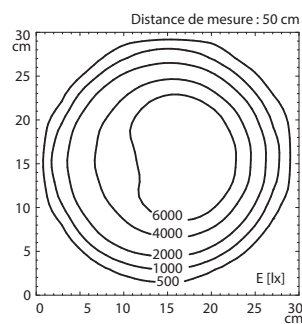

Puissance lumineuse avec angle de diffusion 24° (112 378 001 - 000 683 32)

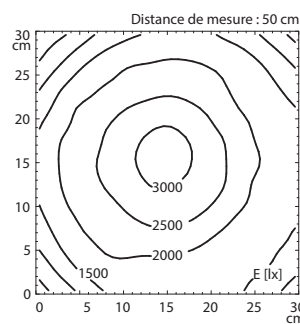

Puissance lumineuse avec angle de diffusion 36° (112 378 002 - 000 683 34)

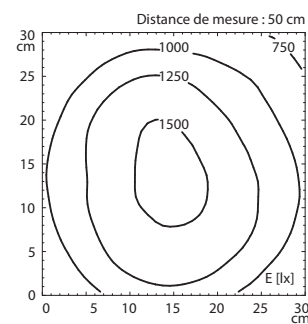

Puissance lumineuse avec angle de diffusion 60° (112 378 003 - 000 683 39)

| EQUIPEMENT | APPAREILLAGE | TENSION D'ALIMENTATION | PARTICULARITE | E_m / E_{max}^* | MODELE | N° D'ARTICLE |
|------------|------------------|------------------------|------------------------|----------------------------|-----------|--------------------------|
| 1 x 20 W | transfo. intégré | 230 V, 50/60 Hz | angle de diffusion 10° | 2268/23200 lx ¹ | HITH 20 N | 112 378 000 - 000 608 54 |
| 1 x 20 W | transfo. intégré | 230 V, 50/60 Hz | angle de diffusion 24° | 2504/7375 lx ¹ | HITH 20 N | 112 378 001 - 000 683 32 |
| 1 x 20 W | transfo. intégré | 230 V, 50/60 Hz | angle de diffusion 36° | 1970/3126 lx ¹ | HITH 20 N | 112 378 002 - 000 683 34 |
| 1 x 20 W | transfo. intégré | 230 V, 50/60 Hz | angle de diffusion 60° | 1182/1598 lx ¹ | HITH 20 N | 112 378 003 - 000 683 39 |
| 1 x 20 W | - | 12 VAC/DC | angle de diffusion 24° | 2504/7375 lx ¹ | HITF 20 S | 112 379 025 - 000 684 01 |
| 1 x 23 W | - | 24 VAC/DC | angle de diffusion 10° | 1619/14398 lx ¹ | HITF 20 S | 112 379 028 - 000 609 06 |
| 1 x 23 W | - | 24 VAC/DC | angle de diffusion 24° | 1683/7082 lx ¹ | HITF 20 S | 112 379 029 - 000 903 37 |
| 1 x 23 W | - | 24 VAC/DC | angle de diffusion 36° | 1553/3055 lx ¹ | HITF 20 S | 112 379 030 - 000 903 39 |

* E_m = puissance d'éclairage moyenne ; E_{max} = puissance d'éclairage maximale ; ¹ Champ mesuré : 30 cm x 30 cm / Distance de mesure : 50 cm

Disponible également en version sur bras articulé et sur rotule

SOL

MINIMALISTE POUR UN ECLAIRAGE DE HAUTE QUALITE.

Une solution universelle constitue parfois le meilleur choix. Et ce d'autant plus si elle possède les caractéristiques de SOL. Cette lampe économe en énergie éclaire le plan de travail avec une lumière homogène, claire et de couleur blanc neutre.

De plus, le flexible métallique permet de positionner la lampe là où elle pourra donner le meilleur d'elle-même.

- Positionnement aisé selon les besoins
- Eclairage puissant et compact
- Interrupteur intégré sur la tête



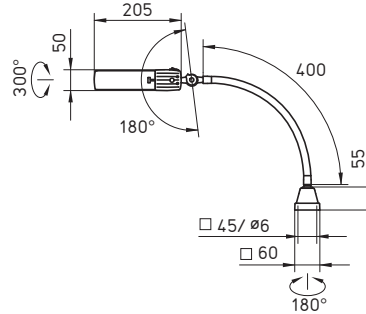

Les caractéristiques en un coup d'oeil

- Tube fluocompact TC-S
- Température de couleur : blanc neutre 4.000 K
- Protection contre l'éblouissement: réflecteur intégré
- Corps noir en matière plastique
- Flexible métallique fiable même après 20.000 mouvements
- Avec interrupteur sur la tête du luminaire
- Indice de protection IP20 ; classe de protection II
- Livré avec câble d'alimentation 2 m et prise de type CEE 7/16 (prise européenne)
- Accessoires : différentes fixations

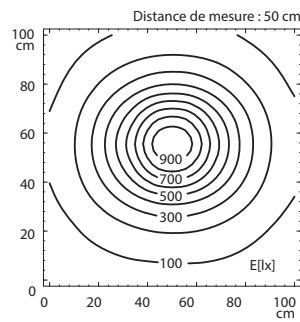

Puissance lumineuse 1 x 9 W

Luminaires à encastrer



Luminaires en applique



Luminaires tubulaires



Luminaires sur bras



Luminaires sur flexible

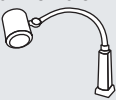

| EQUIPEMENT | APPAREILLAGE | TENSION D'ALIMENTATION | PARTICULARITE | E_m / E_{max}^* | MODELE | N° D'ARTICLE |
|--------------|---|------------------------|---------------|-------------------------|---------|--------------------------|
| 1 x 9 W TC-S | ballast conventionnel intégré dans la fiche | 230 V, 50 Hz | – | 233/953 lx ¹ | SOL 109 | 112 390 000 - 000 715 41 |

* E_m = puissance d'éclairage moyenne ; E_{max} = puissance d'éclairage maximale ; ¹ Champ mesuré : 100 cm x 100 cm / Distance de mesure : 50 cm

MINELA

NEW

ECLAIRAGE FLEXIBLE ET EFFICACE.



Ce luminaire est intelligent : il s'éteint automatiquement après 14 heures de fonctionnement, évitant les consommations d'énergie inutiles. Sa source LED séduit par son système intelligent de gestion thermique qui contribue à sa haute

efficacité énergétique, à sa longue durée de vie et au faible échauffement de la tête du luminaire.

- Réduction de la consommation d'énergie grâce à la fonction d'extinction automatique

- Positionnement aisé selon les besoins

- Extinction et gradation par la touche sensitive

- Technologie LED sans entretien : longue durée de vie, jusqu'à 50.000 heures, voire plus



efficient *light*

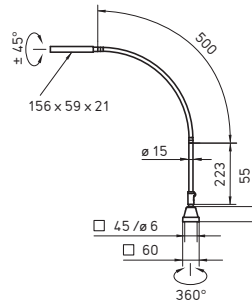

Les caractéristiques en un coup d'œil

- 1 x LED HIGH POWER
- Température de couleur : blanc neutre 4.000 K
- Guidage de la lumière par le réflecteur
- Corps en aluminium anodisé, diffuseur acrylique
- Flexible métallique fiable même après 20.000 mouvements
- Touche sensitive rétro-éclairée sur la tête : Marche/Arrêt et gradation
- Indice de protection IP20 ; classe de protection II
- Livré avec câble d'alimentation 2,5 m et adaptateur secteur dans la prise de type CEE 7/16 (prise européenne), BS 1363 et NEMA 1-15P
- Accessoires : différentes fixations

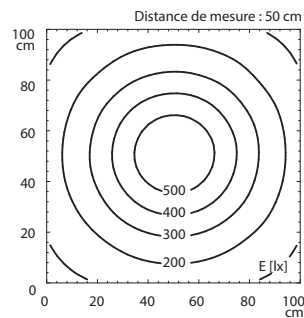

Puissance lumineuse 1 x 7 W

Luminaires à encastrer



Luminaires en applique



Luminaires tubulaires



Luminaires sur bras



Luminaires sur flexible



| PUISSANCE | APPAREILLAGE | TENSION D'ALIMENTATION | PARTICULARITE | E_m / E_{max}^* | MODELE | N° D'ARTICLE |
|-----------|------------------------|------------------------|---------------|-------------------------|--------|--------------------------|
| 7 W | transfo. dans la fiche | 100 – 240 V, 50/60 Hz | dimmbar | 268/575 lx ¹ | SOL 1 | 112 929 000 - 005 953 21 |

* E_m = puissance d'éclairage moyenne ; E_{max} = puissance d'éclairage maximale ; ¹ Champ mesuré : 100 cm x 100 cm / Distance de mesure : 50 cm

STE 111

LE BON ECLAIRAGE EST UNE QUESTION DE REGLAGE.

Dans le domaine du montage industriel ou du contrôle qualité, un luminaire est en fonction presque jour et nuit. Il doit alors apporter plus qu'un éclairage confortable : il doit également être économe en énergie. Grâce à la technique moderne des tubes fluocompacts,

la lampe STE réunit ces deux qualités. Son flexible métallique en fait un luminaire universel, qui s'intègre partout et qui, par sa qualité, convient parfaitement au travail avec de petites pièces.

- Eclairage homogène et large
- Grande efficacité énergétique et éclairage puissant
- Eblouissement réduit
- Positionnement aisé selon les besoins
- Interrupteur intégré sur la tête



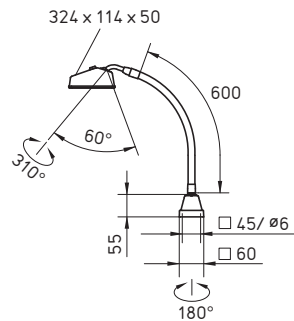

Les caractéristiques en un coup d'oeil

- Tube fluocompact TC-SEL
- Température de couleur : blanc neutre 4.000 K
- Protection anti-éblouissement : diffuseur blanc opale
- Corps gris en matière plastique, diffuseur acrylique
- Flexible métallique fiable même après 20.000 mouvements
- Avec interrupteur sur la tête du luminaire
- Indice de protection IP 20, classe de protection I
- Livré avec câble d'alimentation 3 m et prise de type CEE 7/7 (prise européenne)
- Accessoires : différentes fixations et loupe (4 dioptries)

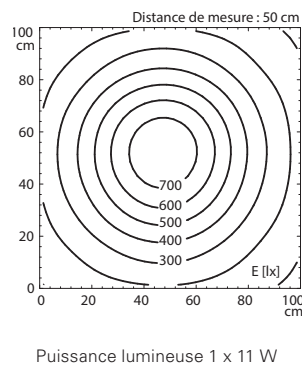

Luminaires à encastrer



Luminaires en applique



Luminaires tubulaires



Luminaires sur bras

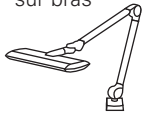

Luminaires sur flexible





























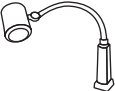

| EQUIPEMENT | APPAREILLAGE | TENSION D'ALIMENTATION | PARTICULARITE | E_m / E_{max}^* | MODELE | N° D'ARTICLE |
|-----------------|--------------------------|------------------------|---------------|-------------------------|---------|--------------------------|
| 1 x 11 W TC-SEL | ballast électro. intégré | 220 - 240 V, 50 Hz | - | 355/782 lx ¹ | STE 111 | 112 399 000 - 000 729 37 |

* E_m = puissance d'éclairage moyenne ; E_{max} = puissance d'éclairage maximale ; ¹ Champ mesuré : 100 cm x 100 cm / Distance de mesure : 50 cm
Disponible également en version sur bras articulé

LUMINAIRES SUR ROTULE

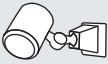
Les luminaires sur rotule conviennent tout particulièrement aux travaux de réglage et de maintenance. L'éclairage direct et ponctuel qu'ils fournissent peut être positionné dans l'espace de travail en fonction des besoins.



| | | | | |
|----------|---|--|-----------|--|
| ABL |  |   IP67 | 104 - 105 | Luminaires à encastrer  |
| SPOT LED |   |   IP67 | 106 - 107 | Luminaires en applique  |
| HSW 20 |  |   IP65 | 108 - 109 | Luminaires tubulaires  |
| HSW 75 |  |   IP65 | 110 - 111 | Luminaires sur bras  |
| MHW |  |   IP65 | 112 - 113 | Luminaires sur flexible  |
| HI 20 |  |    IP20 | 114 - 115 | Luminaires sur rotule  |
| HGL |  |   IP20 | 116 - 117 | |

ABL

LA REPONSE.

•••
LED



Cela peut sembler contradictoire : si ABL est si petit, c'est qu'il prend en charge une tâche des plus importantes. Avec ses dimensions réduites et son articulation intégrée, ce luminaire apporte la lumière là où cela semble presque impossible, mais où pourtant l'éclairage est impératif.

- Rendement lumineux élevé
- Positionnement rapide et précis
- Variantes avec angle de diffusion étroit ou large
- Dimensions minimales
- Consommation d'énergie réduite
- Insensible aux vibrations et résistant aux projections de copeaux métalliques
- Indice de protection élevé
- Sans entretien : longue durée de vie des LED, jusqu'à 50.000 h, voire plus



efficient *light*

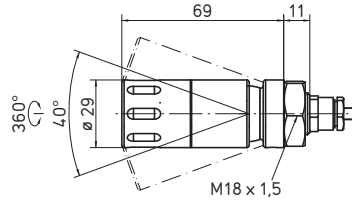

Les caractéristiques en un coup d'oeil

- 1 x LED HIGH POWER
- Température de couleur : blanc lumière du jour 6.000 K
- Angle de diffusion 6° ou 25°
- Corps noir en aluminium anodisé, verre de sécurité de 2 mm
- Rotule d'articulation pour réglage individuel
- Sans interrupteur
- Indice de protection IP67 ; classe de protection III
- Livré avec câble d'alimentation 1,5 m sans prise
- Accessoires : différents appareillages

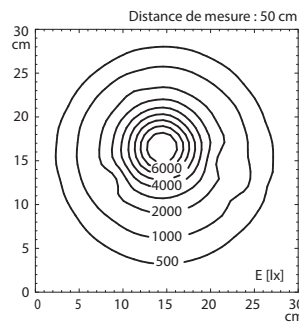

Puissance lumineuse avec optique 6°

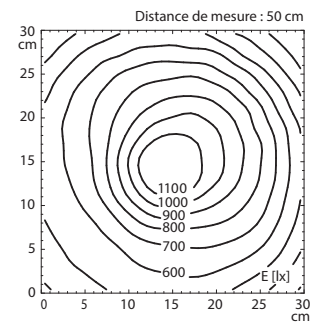

Puissance lumineuse avec optique 25°

Luminaires à encastrer



Luminaires en applique



Luminaires tubulaires



Luminaires sur bras



Luminaires sur flexible

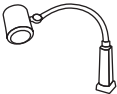

Luminaires sur rotule



A BRANCHER SUR UN TRANSFORMATEUR A COURANT CONTINU 350 OU 700 MA

| PUISSANCE | APPAREILLAGE | TENSION D'ALIMENTATION | PARTICULARITE | E_m / E_{max}^* | MODELE | N° D'ARTICLE |
|-----------|--------------|-----------------------------|---------------|---------------------------|--------|--------------------------|
| 3 W | - | dépendant du transformateur | optique 6° | 1219/8966 lx ¹ | ABLL 1 | 112 353 000 - 000 412 01 |
| 3 W | - | dépendant du transformateur | optique 25° | 691/1260 lx ¹ | ABLL 1 | 112 353 001 - 000 419 41 |

* E_m = puissance lumineuse moyenne ; E_{max} = puissance lumineuse maximale ¹ Champ mesuré : 30 cm x 30 cm / Distance de mesure : 50 cm
Disponible également en version sur flexible métallique

SPOT LED



LE CONCENTRE DE PUISSANCE DE LA GAMME LED.



SPOT LED est la solution la plus confortable pour apporter l'éclairage dans les petites machines-outils. Ses LED puissantes et cependant économes en énergie fournissent un éclairage ponctuel ou étendu, selon la variante. Ce luminaire peut se fixer sur un socle magnétique (accessoire) pour une installation rapide sur les parois d'une machine, afin d'amener l'éclairage là où il le faut. Ses formes compactes permettent de le positionner au plus près de l'outil.

- Rendement lumineux très élevé
- Variantes avec angle de diffusion étroit ou large
- Installation facile, rapide et flexible
- Eclairage parfaitement homogène et sans scintillement pour plus de sécurité
- Aucun dégagement de la chaleur dans le rayonnement lumineux
- Orientation flexible du flux lumineux
- Fonctionnement illimité sans restriction même en cas de fluctuations de tension
- Indice de protection élevé
- Longue durée de vie grâce à l'utilisation des LED : jusqu'à 50.000 h, voire plus





efficient *light*

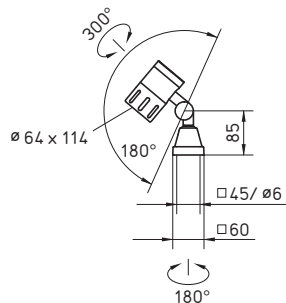

Les caractéristiques en un coup d'oeil

- 3 x LED HIGH POWER
- Température de couleur : blanc lumière du jour 5.700 K
- Angle de diffusion 10° ou 40°
- Corps noir en aluminium anodisé, verre de sécurité de 3 mm
- Rotule d'articulation pour réglage individuel
- Sans interrupteur
- Indice de protection IP67 ; classe de protection III
- Livré avec câble d'alimentation 3 m et sans prise
- Accessoires : différentes fixations et appareillages pour le raccordement au secteur

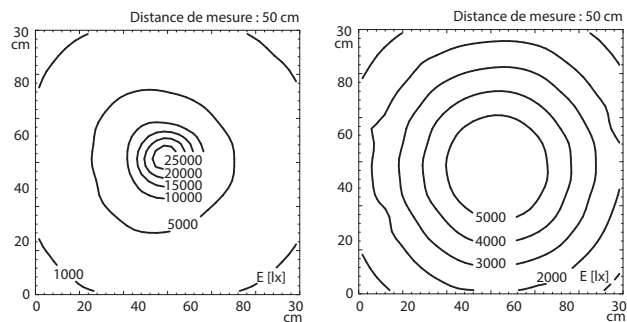

Puissance lumineuse avec optique 10° Puissance lumineuse avec optique 40°

Luminaires à encastrer



Luminaires en applique



Luminaires tubulaires



Luminaires sur bras

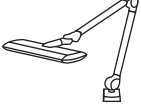

Luminaires sur flexible

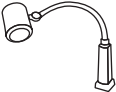

Luminaires sur rotule



| PUISSANCE | APPAREILLAGE | TENSION D'ALIMENTATION | PARTICULARITE | E_m / E_{max}^* | MODELE | N° D'ARTICLE |
|-----------|--------------|---------------------------|---------------|----------------------------|-----------|--------------------------|
| 6 W | - | 16 - 30 VAC / 16 - 40 VDC | optique 10° | 3358/22350 lx ¹ | MCXFL 3 S | 112 459 004 - 000 829 50 |
| 6 W | - | 16 - 30 VAC / 16 - 40 VDC | optique 40° | 2539/5095 lx ¹ | MCXFL 3 S | 112 459 006 - 000 878 99 |

* E_m = puissance lumineuse moyenne ; E_{max} = puissance lumineuse maximale ¹ Champ mesuré : 30 cm x 30 cm / Distance de mesure : 50 cm
Disponible également en version sur bras articulé, sur flexible, à encastrer et en applique

HSW 20

UN ECLAIRAGE TOUT SIMPLEMENT PARFAIT.



Peu importe l'angle de diffusion, large ou étroit : si une machine nécessite un éclairage ponctuel et précis, le luminaire HSW 20 sera le meilleur choix. Pour une lampe halogène, elle reste étonnamment froide et agréable à manier. Les liquides de coupe ne risquent pas de brûler et de s'incruster dans la surface du luminaire.

- Eclairage halogène très lumineux
- Eblouissement réduit grâce à la grille paralume
- Variantes avec angle de diffusion étroit ou large
- Remplacement aisé de la source lumineuse

- Peu de dégagement de chaleur dans le rayonnement lumineux grâce au double verre de protection
- Indice de protection élevé

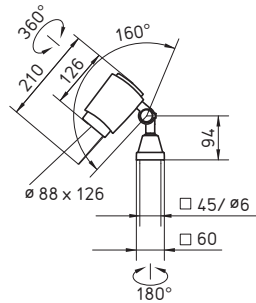

Les caractéristiques en un coup d'oeil

- Lampe halogène
- Température de couleur blanc chaud 2.800 K (23 W) ou 3.100 K (20 W)
- Protection anti-éblouissement : grille paralume angle de diffusion 10° ou 36°
- Corps noir en matière plastique, double verre de protection
- Rotule d'articulation pour réglage individuel
- Sans interrupteur
- Indice de protection IP65 ; classe de protection I
- Livré avec câble d'alimentation 1,5 m sans prise
- Accessoires : différentes fixations et transformateurs pour le raccordement au secteur

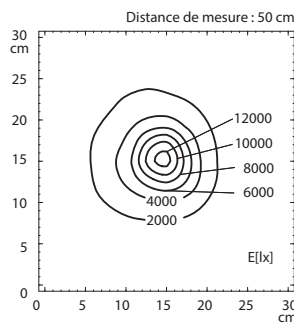

Puissance lumineuse avec angle de diffusion 10° (112 081 000 - 000 781 97)

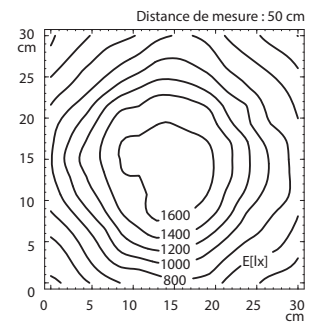

Puissance lumineuse avec angle de diffusion 36° (112 081 012 - 000 781 99)

Luminaires à encastrer



Luminaires en applique



Luminaires tubulaires

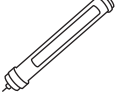

Luminaires sur bras



Luminaires sur flexible

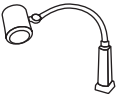

Luminaires sur rotule



| EQUIPEMENT | APPAREILLAGE | TENSION D'ALIMENTATION | PARTICULARITE | E_m / E_{max}^* | MODELE | N° D'ARTICLE |
|------------|--------------|------------------------|------------------------|----------------------------|---------|--------------------------|
| 1 x 23 W | – | 24 VAC/DC | angle de diffusion 10° | 1568/14550 lx ¹ | HSWK 20 | 112 081 010 - 000 781 98 |
| 1 x 20 W | – | 12 VAC/DC | angle de diffusion 10° | 1295/12740 lx ¹ | HSWK 20 | 112 081 000 - 000 781 97 |
| 1 x 20 W | – | 12 VAC/DC | angle de diffusion 36° | 959/1698 lx ¹ | HSWK 20 | 112 081 012 - 000 781 99 |

* E_m = puissance lumineuse moyenne ; E_{max} = puissance lumineuse maximale ¹ Champ mesuré : 30 cm x 30 cm / Distance de mesure : 50 cm
Disponible également en version sur bras articulé et sur flexible métallique

HSW 75

DES IDEES PLEIN LA TETE.

La HSW 75 est l'une des lampes halogènes les plus puissantes de Waldmann. La version sur rotule permet des gains de place au montage. La mobilité de ce luminaire permet d'éclairer avec précision la zone de travail avec une lumière ponctuelle, à éblouissement réduit.

- Eclairage ponctuel puissant et flexible
- Eblouissement réduit
- Indice de protection élevé

- Remplacement aisé de la source lumineuse grâce au système quart de tour
- Enveloppe de protection thermique



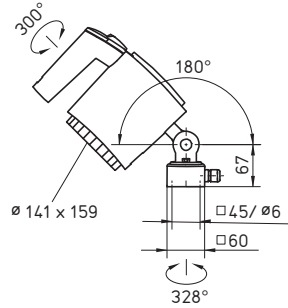

Les caractéristiques en un coup d'oeil

- Lampe halogène
- Température de couleur blanc chaud 3.000 K
- Protection anti-éblouissement : grille paralume
- Corps noir en aluminium et matière plastique, verre de protection
- Articulation à rotule pour un réglage individuel
- Sans interrupteur
- Indice de protection IP65 ; classe de protection II (avec transformateur) ou III (sans transformateur)
- Livré sans câble d'alimentation
- Accessoires : différentes fixations

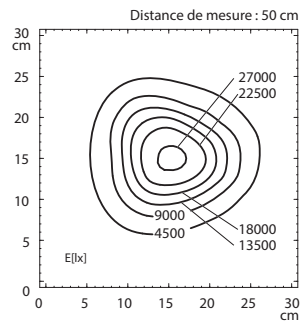

Puissance lumineuse 1 x 75 W
(112 188 003 - 000 051 86)

Luminaires
à encastrer



Luminaires
en applique



Luminaires
tubulaires



Luminaires
sur bras



Luminaires sur
flexible



Luminaires
sur rotule



| EQUIPEMENT | APPAREILLAGE | TENSION D'ALIMENTATION | PARTICULARITE | E_m / E_{max}^* | MODELE | N° D'ARTICLE |
|------------|------------------|------------------------|---------------|----------------------------|---------|--------------------------|
| 1 x 75 W | transfo. intégré | 230 V, 50/60 Hz | – | 5052/27570 lx ¹ | HSWK 75 | 112 188 003 - 000 051 86 |
| 1 x 75 W | – | 24 VAC/DC | – | 4964/26680 lx ¹ | HSWK 75 | 112 187 013 - 000 052 36 |
| 1 x 75 W | – | 12 VAC/DC | – | 5062/27570 lx ¹ | HSWK 75 | 112 187 003 - 000 051 85 |

* E_m = puissance lumineuse moyenne ; E_{max} = puissance lumineuse maximale ¹ Champ mesuré : 30 cm x 30 cm / Distance de mesure : 50 cm
Disponible également en version sur bras articulé

MHW

PUISSANCE DE L'HALOGENE PURE.

Des matériaux de grande qualité et une construction robuste sont les marques de fabrique de toutes les lampes Waldmann. Ces caractéristiques sont tout particulièrement présentes dans le

luminaire MHW. Montées sur une articulation à rotule, elles garantissent une lampe pour machines solide et souple d'utilisation, avec une longue durée de vie.

- Eclairage puissant
- Souple d'utilisation
- Indice de protection élevé

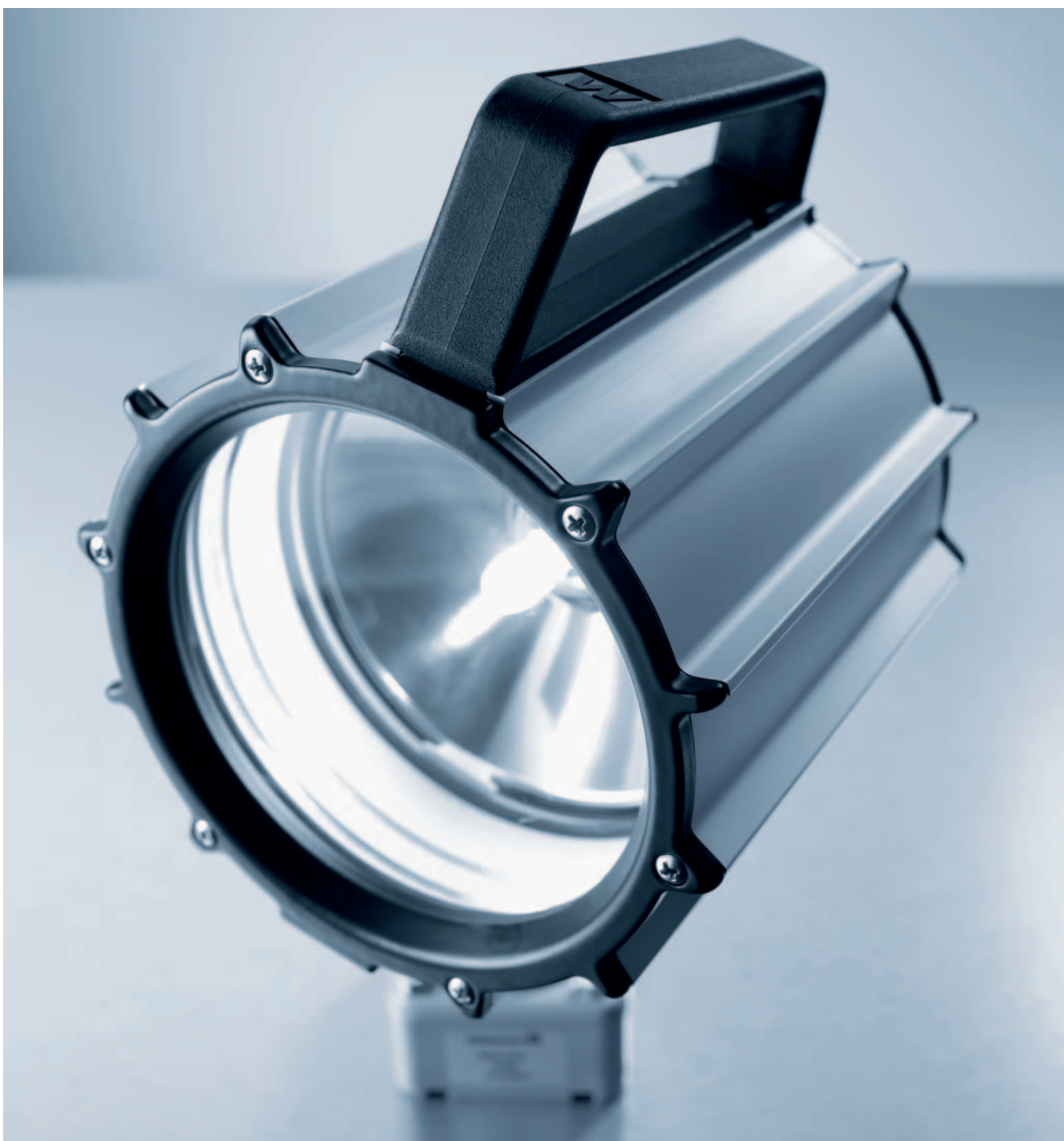

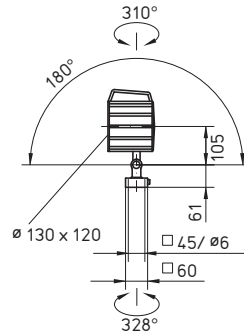

Les caractéristiques en un coup d'oeil

- Lampe halogène
- Température de couleur blanc chaud 3.000 K
- Rayonnement direct
- Corps en aluminium anodisé, verre de protection
- Articulation à rotule pour un réglage individuel
- Sans interrupteur
- Indice de protection IP65 ; classe de protection III
- Livré sans câble d'alimentation
- Accessoires : différentes fixations et différents transformateurs pour le raccordement au secteur

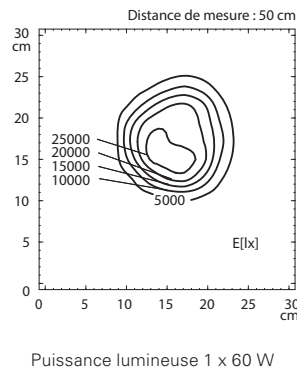

Luminaires à encastrer



Luminaires en applique



Luminaires tubulaires

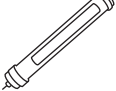

Luminaires sur bras

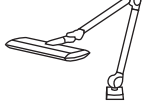

Luminaires sur flexible

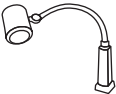

Luminaires sur rotule



| EQUIPEMENT | APPAREILLAGE | TENSION D'ALIMENTATION | PARTICULARITE | E_m / E_{max}^* | MODELE | N° D'ARTICLE |
|------------|--------------|------------------------|---------------|----------------------------|---------|--------------------------|
| 1 x 60 W | - | 24 VAC/DC | - | 3341/27230 lx ¹ | MHWK 60 | 110 960 000 - 000 037 22 |

* E_m = puissance lumineuse moyenne ; E_{max} = puissance lumineuse maximale ¹ Champ mesuré : 30 cm x 30 cm / Distance de mesure : 50 cm
Disponible également en version sur bras articulé

HI 20

UN ECLAIRAGE MACHINE PRECIS.

Le luminaire HI 20 est l'illustration même de la flexibilité. Intégré dans de petites machines, son articulation à rotule permet des réglages totalement individualisés. Cet éclairage halogène puissant est en outre disponible avec 4 caractéristiques photométriques différentes. Mais le HI 20 offre une variable supplémentaire qui le rend encore plus flexible : sa version avec poignée, qui en fait une baladeuse pratique à utiliser.

- Eclairage très puissant
- Positionnement aisé et rapide
- Extinction et allumage du luminaire depuis la position de travail
- Variantes : angle de diffusion étroit ou large
- Remplacement aisé de la source lumineuse

Les caractéristiques en un coup d'oeil

- Lampe halogène
- Température de couleur blanc chaud 2.800 K (23 W) ou 3.000 K (20 W)
- Angle de diffusion 10°, 24°, 36° ou 60°
- Corps noir en aluminium et matière plastique, diffuseur en verre
- Articulation à rotule pour un réglage individuel
- Avec commutateur sur la tête du luminaire
- Indice de protection IP20 ; classe de protection III (sans transformateur/adaptateur secteur) et II (avec transformateur/adaptateur secteur)
- Livré avec câble d'alimentation 2,5 m sans prise ou avec adaptateur secteur/transformatrice intégré dans prise de type CEE 7/16 (prise européenne)
- Accessoires : différentes fixations

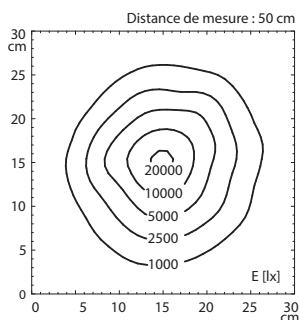

Puissance lumineuse avec angle de diffusion 10° (112 410 000 - 000 697 87)

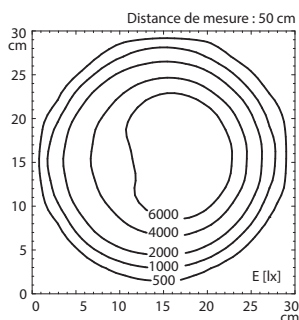

Puissance lumineuse avec angle de diffusion 24° (112 410 001 - 000 697 98)

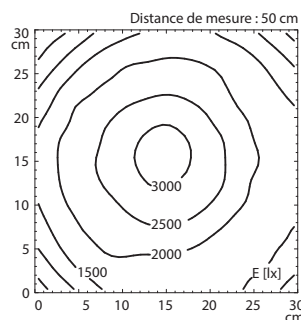

Puissance lumineuse avec angle de diffusion 36° (112 410 002 - 000 697 99)

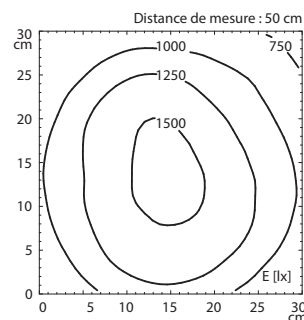

Puissance lumineuse avec angle de diffusion 60° (112 410 003 - 000 698 00)



HI 20

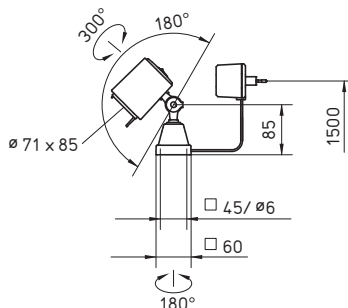

Remarque : l'illustration représente un luminaire avec adaptateur secteur



HI 20 avec poignée

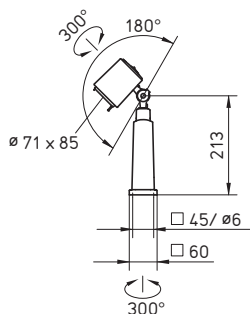

Luminaires à encastrer



Luminaires en applique



Luminaires tubulaires



Luminaires sur bras



Luminaires sur flexible

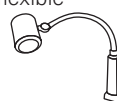

Luminaires sur rotule



HI 20

| EQUIPEMENT | APPAREILLAGE | TENSION D'ALIMENTATION | PARTICULARITE | E_m / E_{max}^* | MODELE | N° D'ARTICLE |
|------------|--------------------|------------------------|------------------------|----------------------------|-----------|--------------------------|
| 1 x 20 W | adaptateur secteur | 230 V, 50/60 Hz | angle de diffusion 10° | 2268/23200 lx ¹ | HIXF 20 N | 112 410 000 - 000 697 87 |
| 1 x 20 W | adaptateur secteur | 230 V, 50/60 Hz | angle de diffusion 24° | 2504/7375 lx ¹ | HIXF 20 N | 112 410 001 - 000 697 98 |
| 1 x 20 W | adaptateur secteur | 230 V, 50/60 Hz | angle de diffusion 36° | 1970/3126 lx ¹ | HIXF 20 N | 112 410 002 - 000 697 99 |
| 1 x 20 W | adaptateur secteur | 230 V, 50/60 Hz | angle de diffusion 60° | 1182/1598 lx ¹ | HIXF 20 N | 112 410 003 - 000 698 00 |
| 1 x 20 W | - | 12 VAC/DC | angle de diffusion 24° | 2504/7375 lx ¹ | HIXF 20 S | 112 381 005 - 000 684 37 |
| 1 x 23 W | - | 24 VAC/DC | angle de diffusion 10° | 1619/14398 lx ¹ | HIXF 20 S | 112 381 008 - 000 679 24 |
| 1 x 23 W | - | 24 VAC/DC | angle de diffusion 24° | 1683/7082 lx ¹ | HIXF 20 S | 112 381 009 - 000 903 40 |
| 1 x 23 W | - | 24 VAC/DC | angle de diffusion 36° | 1553/3055 lx ¹ | HIXF 20 S | 112 381 010 - 000 903 42 |

HI 20 AVEC POIGNEE

| EQUIPEMENT | APPAREILLAGE | TENSION D'ALIMENTATION | PARTICULARITE | E_m / E_{max}^* | MODELE | N° D'ARTICLE |
|------------|------------------|------------------------|------------------------|----------------------------|-----------|--------------------------|
| 1 x 20 W | transfo. intégré | 230 V, 50/60 Hz | angle de diffusion 10° | 2268/23200 lx ¹ | HIXH 20 N | 112 391 000 - 000 673 44 |
| 1 x 20 W | transfo. intégré | 230 V, 50/60 Hz | angle de diffusion 24° | 2504/7375 lx ¹ | HIXH 20 N | 112 391 001 - 000 684 66 |
| 1 x 20 W | transfo. intégré | 230 V, 50/60 Hz | angle de diffusion 36° | 1970/3126 lx ¹ | HIXH 20 N | 112 391 002 - 000 684 72 |
| 1 x 20 W | transfo. intégré | 230 V, 50/60 Hz | angle de diffusion 60° | 1182/1598 lx ¹ | HIXH 20 N | 112 391 003 - 000 684 77 |
| 1 x 20 W | - | 12 VAC/DC | angle de diffusion 24° | 2504/7375 lx ¹ | HIXH 20 S | 112 382 005 - 000 684 40 |
| 1 x 23 W | - | 24 VAC/DC | angle de diffusion 10° | 1619/14398 lx ¹ | HIXH 20 S | 112 382 008 - 000 679 09 |
| 1 x 23 W | - | 24 VAC/DC | angle de diffusion 24° | 1683/7082 lx ¹ | HIXH 20 S | 112 382 009 - 000 903 56 |
| 1 x 23 W | - | 24 VAC/DC | angle de diffusion 36° | 1553/3055 lx ¹ | HIXH 20 S | 112 382 010 - 000 903 57 |

* E_m = puissance lumineuse moyenne ; E_{max} = puissance lumineuse maximale ¹ Champ mesuré : 30 cm x 30 cm / Distance de mesure : 50 cm

Disponible également en version sur bras articulé et sur flexible métallique

HGL

LE MEILLEUR ECLAIRAGE : PRECIS ET SANS EBLouisSEMENT

L'éclairage ponctuel émis par la lampe halogène HGL est ultra-puissant. C'est pourquoi une grille paralume métallisée spéciale veille à protéger l'utilisateur contre l'éblouissement, garantissant ainsi un éclairage ergonomique du poste de travail. Monté sur une rotule, ce concentré

de puissance est suffisamment mobile pour permettre une orientation optimale de la lumière en fonction des besoins. La HGL offre ainsi la grande flexibilité qui caractérise ce luminaire polyvalent.

- Eclairage très puissant
- Eblouissement réduit
- Enveloppe de protection thermique



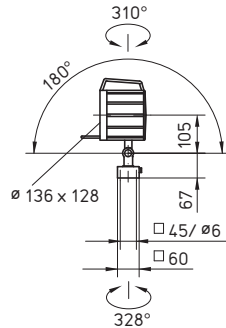

Les caractéristiques en un coup d'oeil

- Lampe halogène
- Température de couleur blanc chaud 3.000 K
- Protection anti-éblouissement : grille paralume
- Tête en aluminium noir et en matière plastique, diffuseur en verre
- Articulation à rotule pour un réglage individuel
- Avec interrupteur sur la tête du luminaire
- Indice de protection IP20 ; classe de protection III
- Livré sans câble d'alimentation
- Accessoires : différentes fixations et transformateurs pour le raccordement au secteur

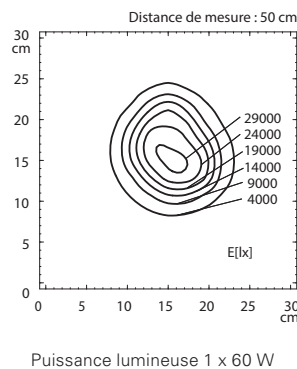

Luminaires à encastrer



Luminaires en applique



Luminaires tubulaires



Luminaires sur bras

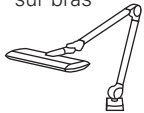

Luminaires sur rotule

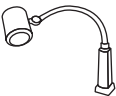

Luminaires sur rotule













| EQUIPEMENT | APPAREILLAGE | TENSION D'ALIMENTATION | PARTICULARITE | E_m / E_{max}^* | MODELE | N° D'ARTICLE |
|------------|--------------|------------------------|---------------|----------------------------|---------|--------------------------|
| 1 x 60 W | – | 24 VAC/DC | – | 3243/29780 lx ¹ | HGLK 70 | 010 308 000 - 000 478 88 |
| 1 x 55 W | – | 12 VAC/DC | – | 2933/25050 lx ¹ | HGLK 70 | 010 308 010 - 000 646 57 |

* E_m = puissance lumineuse moyenne ; E_{max} = puissance lumineuse maximale ¹ Champ mesuré : 30 cm x 30 cm / Distance de mesure : 50 cm
Disponible également en version sur bras articulé

LAMPES A LOUPE

Les lampes à loupe sont idéales pour le contrôle précis de pièces, en production comme en recherche et développement. La combinaison d'un éclairage de haute qualité et d'un grossissement sans déformation assure une excellente qualité de contrôle.

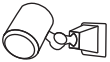
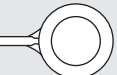

| | | | | |
|----------|--|--|-----------|--|
| TEVISIO | |    | 120 - 123 | Luminaires à encastrer  |
| RING LED | |    | 124 - 125 | Luminaires en applique  |
| SNL/SNLE | |    | 126 - 127 | Luminaires tubulaires  |
| RLL | |    | 128 - 129 | Luminaires sur bras  |
| | | | | Luminaires sur flexible  |
| | | | | Luminaires sur rotule  |
| | | | | Lampes à loupe  |

TEVISIO

UNE COMBINAISON REVOLUTIONNAIRE
D'EFFICACITE, DE FLEXIBILITE ET DE QUALITE.



Dans les laboratoires, dans l'électronique, la métallurgie ou l'horlogerie : la lampe à loupe TEVISIO est indispensable partout où une vision parfaite est requise. Pour la fabrication, l'assemblage, l'assurance qualité ou l'analyse, elle assiste, avec une ergonomie parfaite, les tâches visuelles les plus exigeantes.

Equipée de la technique LED la plus récente, d'une technologie de bras innovante et d'un champ visuel idéal, à hauteur des yeux, la lampe à loupe TEVISIO est l'outil pour l'efficacité et l'ergonomie du poste de travail.

- 48 LED SMD Premium
- Economie d'énergie de 40%
- Rendement lumineux de 6.000 lx pour une puissance de 14 W seulement
- Technologie LED sans entretien : jusqu'à 50.000 heure, voire plus
- Gradable jusqu'à 10 % de la puissance
- Variantes équipées de la fonction Visualiseur pour une bonne vision des surfaces et la détection des défauts les plus ténus
- Indice de rendu des couleurs 1A
- 3,5 dioptries pour un grossissement de quasiment deux fois
- Loupe en verre anti-rayure, avec option anti-reflets
- Large champ visuel : Ø 153 mm pour une vision sans distorsion
- Aluminium robuste et plastique hautes performances
- Articulations fermées qui protègent le câblage à l'intérieur du bras
- Très grand rayon d'action du bras, articulation de la tête de lampe unique en son genre
- Bras équilibrés : positionnement aisé et immobilisation précise en cas de besoin
- Disponible en version antistatique

LED





Luminaires
à encastrer



Luminaires
en applique



Luminaires
tubulaires



Luminaires
sur bras



Luminaires
sur flexible



Luminaires
sur rotule



Lampes
à loupe

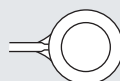



| PUISSANCE | APPAREILLAGE | TENSION D'ALIMENTATION | PARTICULARITE | E_m/E_{max}^* | MODELE | N° D'ARTICLE |
|-----------------|----------------------------------|------------------------|--|---------------------------|-------------|--------------------------|
| 14 W | adaptateur secteur dans la prise | 100 – 240 V, 50/60 Hz | A = 484 mm, B = 500 mm | 4002/6141 lx ¹ | RLLQ 48 R | 112 918 000 - 004 908 93 |
| NEW 14 W | adaptateur secteur dans la prise | 100 – 240 V, 50/60 Hz | A = 484 mm, B = 500 mm loupe anti-reflet | 4002/6141 lx ¹ | RLLQ 48 R | 112 918 000 - 005 472 74 |
| 14 W | adaptateur secteur dans la prise | 100 – 240 V, 50/60 Hz | A = 484 mm, B = 500 mm lentille addit. 8 dpt | 4002/6141 lx ¹ | RLLQ 48 R | 112 918 001 - 004 991 54 |
| 14 W | adaptateur secteur dans la prise | 100 – 240 V, 50/60 Hz | A = 484 mm, B = 500 mm visualiseur | 4002/6141 lx ¹ | RLLQ 48/2 R | 112 918 002 - 005 090 20 |
| NEW 14 W | adaptateur secteur dans la prise | 100 – 240 V, 50/60 Hz | A = 484 mm, B = 500 mm loupe anti-reflet, visualiseur | 4002/6141 lx ¹ | RLLQ 48/2 R | 112 918 000 - 005 472 79 |
| 14 W | adaptateur secteur dans la prise | 100 – 240 V, 50/60 Hz | A = 484 mm, B = 500 mm lentille addit. 8 dpt, visualiseur | 4002/6141 lx ¹ | RLLQ 48/2 R | 112 918 003 - 005 090 17 |
| 14 W | adaptateur secteur dans la prise | 100 – 240 V, 50/60 Hz | A = 384 mm, B = 400 mm | 4002/6141 lx ¹ | RLLQ 48 R | 112 919 000 - 004 917 86 |
| NEW 14 W | adaptateur secteur dans la prise | 100 – 240 V, 50/60 Hz | A = 384 mm, B = 400 mm loupe anti-reflet | 4002/6141 lx ¹ | RLLQ 48 R | 112 919 000 - 005 489 59 |
| 14 W | adaptateur secteur dans la prise | 100 – 240 V, 50/60 Hz | A = 384 mm, B = 400 mm lentille addit. 8 dpt | 4002/6141 lx ¹ | RLLQ 48 R | 112 919 001 - 004 991 59 |
| 14 W | adaptateur secteur dans la prise | 100 – 240 V, 50/60 Hz | A = 384 mm, B = 400 mm visualiseur | 4002/6141 lx ¹ | RLLQ 48/2 R | 112 919 002 - 004 991 64 |
| NEW 14 W | adaptateur secteur dans la prise | 100 – 240 V, 50/60 Hz | A = 384 mm, B = 400 mm loupe anti-reflet, visualiseur | 4002/6141 lx ¹ | RLLQ 48/2 R | 112 919 000 - 005 489 62 |
| 14 W | adaptateur secteur dans la prise | 100 – 240 V, 50/60 Hz | A = 384 mm, B = 400 mm lentille addit. 8 dpt, visualiseur | 4002/6141 lx ¹ | RLLQ 48/2 R | 112 919 003 - 004 991 70 |

VERSIONS ANTISTATQUES

| PUISSANCE | APPAREILLAGE | TENSION D'ALIMENTATION | PARTICULARITE | E_m/E_{max}^* | MODELE | N° D'ARTICLE |
|-----------------|----------------------------------|------------------------|---------------------------------------|---------------------------|--------------|--------------------------|
| NEW 14 W | adaptateur secteur dans la prise | 100 – 240 V, 50/60 Hz | A = 484 mm, B = 500 mm visualiseur | 3089/4636 lx ¹ | RLLQ 48/2 AR | 113 015 000 - 005 61 675 |
| NEW 14 W | adaptateur secteur dans la prise | 100 – 240 V, 50/60 Hz | A = 384 mm, B = 400 mm visualiseur | 3089/4636 lx ¹ | RLLQ 48/2 AR | 113 016 000 - 005 616 85 |

* E_m = puissance lumineuse moyenne ; E_{max} = puissance lumineuse maximale ; ¹ Champ mesuré : 30 cm x 30 cm / Distance de mesure : 15 cm

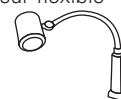
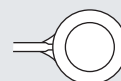
Luminaires
à encastrerLuminaires
en appliqueLuminaires
tubulairesLuminaires
sur brasLuminaires
sur flexibleLuminaires
sur rotuleLampes
à loupe

pCon
PLANNER
efficient light

TEVISIO en version antistatique

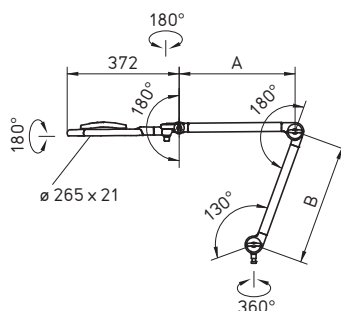

Les caractéristiques en un coup d'oeil

- 48 x LED
- Température de couleur : blanc neutre 4.000 K
- Guidage de la lumière via un réflecteur
- Loupe en verre Ø 160 mm avec 3,5 dioptries ou 3,5 + 8 dioptries (lentille additionnelle à monter)
- Corps en aluminium anodisé ou laqué noir et matière plastique noire hautes performances, diffuseur en polyamide satiné
- Articulations compensées par ressort et articulation 3D à la tête
- Touche sensitive sur la tête : Marche/Arrêt, gradation et fonction Visualiseur (commutation par segments)
- Indice de protection IP 20, classe de protection II
- Livré avec câble d'alimentation 3,5 m et adaptateur secteur dans la prise de type CEE 7/16 (prise européenne), BS 1363 et NEMA 1-15P
- Accessoires : différentes fixations et loupe additionnelle (3,5 dioptries)

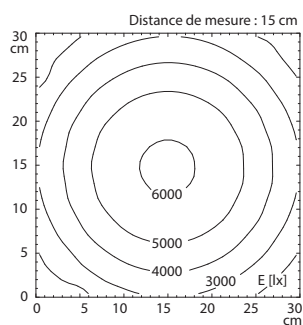

Puissance lumineuse 14 W
version non antistatique

RING LED

ESTHETIQUE POUR LE POSTE DE TRAVAIL.



Dans la construction mécanique ou la recherche et développement, le contrôle ou la retouche précise de pièces miniatures exige un travail minutieux. La RING LED est équipée d'une lentille adaptée à ce travail et d'un éclairage optimal : six LED et un réflecteur développé par Waldmann fournissent un éclairage focalisé sur la surface à contrôler.

- Fournit 4 x plus de lumière par watt que les tubes fluorescents usuels
- Grossissement à faible distorsion jusque sur le bord
- Commande intuitive et confortable sur la tête de la lampe
- Encombrement minimal
- Insensible aux vibrations
- Tête du luminaire fermée et protégée contre la saleté et les dommages
- Nettoyage simple et rapide
- Longue durée de vie grâce à la technologie LED : 50.000 heures, voire plus

•••
LED



reddot design award
honourable mention 2009



efficient *light*

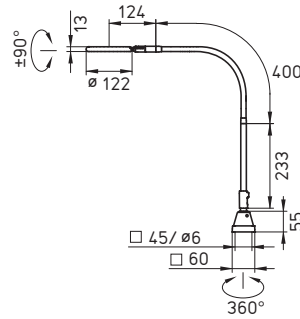

Les caractéristiques en un coup d'oeil

- 6 x LED HIGH POWER
- Température de couleur : blanc neutre 4.000 K
- Guidage de l'éclairage grâce aux optiques
- Loupe rigide renforcée : Ø 72 mm et 5,3 dioptries
- corps en aluminium anodisé et plastique noir, diffuseur en acrylique
- Articulation sur la tête pour réglage individuel
- Flexible métallique fiable même après 20.000 mouvements
- Touche sensitive sur la tête du luminaire
- Indice de protection IP20 ; classe de protec. II
- Livré avec câble d'alimentation 2 m et adaptateur secteur dans la prise de type CEE 7/16 (prise européenne), BS 1363 et NEMA 1-15P
- Accessoires : différentes fixations

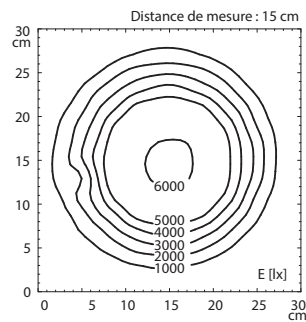

Puissance lumineuse 6 W

Luminaires à encastrer



Luminaires en applique



Luminaires tubulaires



Luminaires sur bras

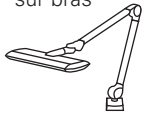

Luminaires sur flexible



Luminaires sur rotule



Lampes à loupe

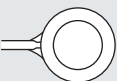

| PUISSANCE | APPAREILLAGE | TENSION D'ALIMENTATION | PARTICULARITE | E_m / E_{max}^* | MODELE | N° D'ARTICLE |
|-----------|----------------------------------|------------------------|---------------|---------------------------|--------|--------------------------|
| 6 W | adaptateur secteur dans la prise | 100 – 240 V, 50/60 Hz | – | 2281/6190 lx ¹ | RLLQ 6 | 112 885 000 - 000 249 59 |

* E_m = puissance lumineuse moyenne ; E_{max} = puissance lumineuse maximale ; ¹ Champ mesuré : 30 cm x 30 cm / Distance de mesure : 15 cm

SNL/SNLE

PRECISE DANS LE MOINDRE DETAIL.



Là où il y a de la lumière, il y a aussi de l'ombre. Cette ombre peut être désirée pour faire ressortir les détails avec précision. La lampe à loupe SNL ou SNLE est alors idéale. Elle peut cependant fournir aussi un éclairage sans ombres, pour le montage ou le contrôle. Cette gamme de lampes à loupe très particulière permet de modifier les caractéristiques d'éclairage par commutation sélective des sources lumineuses.

- Puissance d'éclairage très élevée
- Modification des caractéristiques d'éclairage par commutation sélective des sources lumineuses
- Génération d'un éclairage avec formation d'ombres pour faire ressortir le relief et l'aspect
- Champ de contrôle très large
- Flexible, tête de lampe réglable dans tous les sens, sans oscillations
- Consommation d'énergie réduite
- Disponible en version antistatique

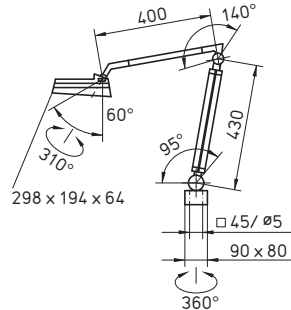

SNL en version antistatique

Les caractéristiques en un coup d'oeil

- Tubes fluocompacts TC-S ou TC-SEL
- Température de couleur : blanc neutre 4.000 K
- Protection contre l'éblouissement : diffuseur mat
- Loupe en verre pivotante : 175 x 105 mm de 3 dioptries
- Corps noir ou gris en matière plastique, diffuseur en matière plastique
- Articulation 3-D à rotule de la tête pour réglage individuel
- Bras compensés par ressort
- Commutable en plusieurs positions, interrupteur sur la tête
- Indice de protection IP20 ; classe de protection I
- Livré avec câble d'alimentation 3 m et prise de type CEE 7/7 (prise européenne)
- Accessoires : différentes fixations et loupe additionnelle (4 dioptries)

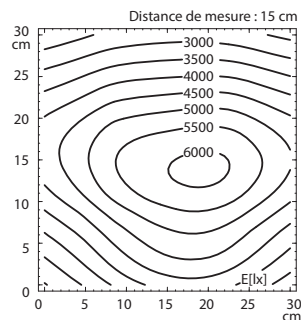

Puissance lumineuse 3 x 9 W
version non antistatique

Luminaires à encastrer



Luminaires en applique



Luminaires tubulaires



Luminaires sur bras



Luminaires sur flexible

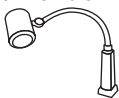

Luminaires sur rotule



Lampes à loupe

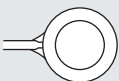

| EQUIPEMENT | APPAREILLAGE | TENSION D'ALIMENTATION | PARTICULARITE | E_m / E_{max}^* | MODELE | N° D'ARTICLE |
|----------------|--------------------------|-------------------------|---------------|---------------------------|----------|--------------------------|
| 3 x 9 W TC-S | ballast conv. intégré | 230 V, 50 Hz | – | 4252/6096 lx ¹ | SNL 319 | 111 961 000 - 000 651 01 |
| 3 x 9 W TC-SEL | ballast électro. intégré | 100/120/230 V, 50/60 Hz | – | 4252/6096 lx ¹ | SNLE 319 | 111 971 000 - 000 719 54 |

VERSION ANTISTATIQUE

| EQUIPEMENT | APPAREILLAGE | TENSION D'ALIMENTATION | PARTICULARITE | E_m / E_{max}^* | MODELE | N° D'ARTICLE |
|--------------|-----------------------|------------------------|---------------|---------------------------|-----------|--------------------------|
| 3 x 9 W TC-S | ballast conv. intégré | 230 V, 50 Hz | – | 3326/4914 lx ¹ | SNL 319 A | 112 128 000 - 000 835 24 |

* E_m = puissance lumineuse moyenne ; E_{max} = puissance lumineuse maximale ; ¹ Champ mesuré : 30 cm x 30 cm / Distance de mesure : 15 cm

RLL

LA LAMPE A LOUPE POUR LES TRAVAUX EXIGEANTS.

Avoir confiance, c'est bien, contrôler c'est mieux. Si vous souhaitez éviter les erreurs, la RLL est la lampe à loupe idéale. Elle agrandit tout simplement les proportions d'un objet avec un minimum de distorsions et elle éclaire efficacement lors d'un contrôle visuel.

- Eclairage sans ombre
- Eclairage puissant et efficace
- Avec loupe à faible distorsion
- Interrupteur ergonomique aisément accessible sur la tête du luminaire



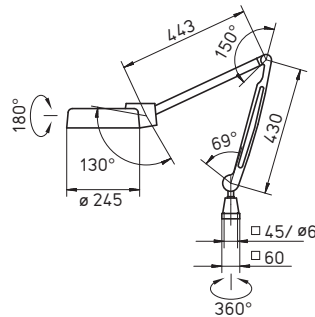

Les caractéristiques en un coup d'oeil

- Tube fluorescent circline T29-R
- Température de couleur : blanc neutre 4.300 K
- Protection contre l'éblouissement : diffuseur blanc opale
- Loupe en verre Ø 120 mm et 4 , ou 4 + 8 dioptries (avec lentille additionnelle)
- Corps en plastique gris clair, diffuseur en polycarbonate
- Articulations des bras compensés par ressort
- Avec interrupteur sur la tête du luminaire
- Indice de protection IP20 ; classe de protection II
- Livré avec câble d'alimentation 3 m et prise de type CEE 7/16 (prise européenne)
- Accessoires : différentes fixations et loupe additionnelle (4 dioptries)

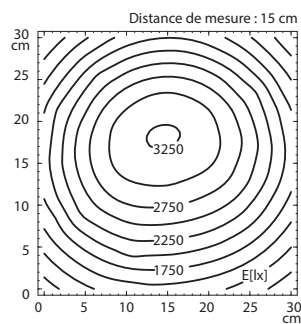

Puissance lumineuse 1 x 22 W

Luminaires à encastrer



Luminaires en applique



Luminaires tubulaires

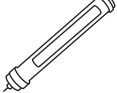

Luminaires sur bras



Luminaires sur flexible

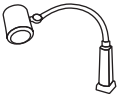

Luminaires sur rotule



Lampes à loupe

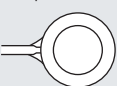

| EQUIPEMENT | APPAREILLAGE | TENSION D'ALIMENTATION | PARTICULARITE | E_m / E_{max}^* | MODELE | N° D'ARTICLE |
|----------------|-----------------------|------------------------|-------------------------------------|---------------------------|-----------|--------------------------|
| 1 x 22 W T29-R | ballast conv. intégré | 230 V, 50 Hz | loupe 4 dpt | 2162/3255 lx ¹ | RLL 122 T | 111 851 000 - 000 648 69 |
| 1 x 22 W T29-R | ballast conv. intégré | 230 V, 50 Hz | loupe 4 dpt + lentille addit. 8 dpt | 2162/3255 lx ¹ | RLL 122 T | 111 851 001 - 000 648 70 |

* E_m = puissance lumineuse moyenne ; E_{max} = puissance lumineuse maximale ; ¹ Champ mesuré : 30 cm x 30 cm / Distance de mesure : 15 cm

LUMINAIRES POUR SYSTEMES MODULAIRES

Les lampes pour systèmes modulaires offrent un éclairage sur mesure pour les postes de travail industriels. La configuration du poste de travail déterminera l'utilisation de modules d'éclairage individuels ou combinés.





TANEO

NEW





IP20

132 - 133

Luminaires à encastrer



NEW





IP20

134 - 135

Luminaires en applique



TAMETO

NEW





IP20

136 - 137

Luminaires tubulaires



NEW





IP20

138 - 139

Luminaires sur bras



NEW





IP20

140 - 141

Luminaires sur flexible



NEW







IP20

142 - 143

Luminaires sur rotule

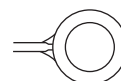

Lampes à loupe



Systèmes modulaires



TANEO

NEW

ORIENTATION AISEE POUR UN ECLAIRAGE FLEXIBLE.



Grâce à son bras, cette variante de la lampe TANEO peut pivoter horizontalement. Son système de fixation innovant permet, par exemple, un éclairage latéral offrant un champ visuel sans ombre nécessaire dans de nombreuses situations de travail. Ce modèle est alors idéalement utilisé par paire. En outre, la tête de la lampe pivote également. TANEO fournit ainsi dans tous les cas l'éclairage requis, même si différentes tâches sont à réaliser au poste de travail.

- Technologie LED sans entretien, longue durée de vie atteignant 50.000 heures, voire plus
- Economies d'énergie de 30 %
- Gradation en continu jusqu'à 10 %, avec fonction Mémoire
- Technologies Light Forming et Ray Tracing pour un éclairage diffus sans ombre, ni réflexion
- Protection anti-éblouissement via un diffuseur à primes coniques (CDP) ou un diffuseur blanc opale
- Lumière sans scintillement, sans infrarouge, ni UV
- Bonne vision des contrastes et excellent rendu des couleurs grâce à des LED de qualité élevée
- Aluminium robuste et matière plastique hautes performances renforcée de fibres de verre
- Disponible en version antistatique

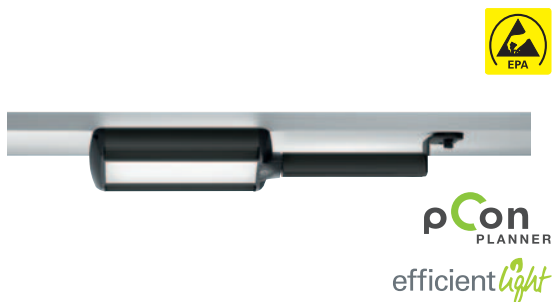

TANE0 version antistatique

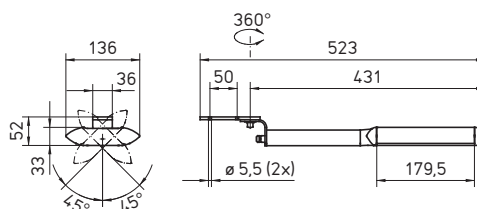

Les caractéristiques en un coup d'oeil

- 12 x LED
- Température de couleur : blanc neutre 4.000 K ou 5.000 K
- Protection contre l'éblouissement par diffuseur à prismes coniques (CDP) ou diffuseur blanc opale
- Corps en aluminium incolore anodisé ou laqué noir et matière plastique noire, diffuseur en PMMA (CDP) ou PC (diffuseur blanc opale)
- Bras mobile court avec articulation pivotante au niveau de la tête du luminaire
- Interrupteur tactile sur la tête pour l'allumage/ l'extinction et la gradation
- Indice de protection IP20, classe de protection II
- Livré avec câble d'alimentation 4 m et adaptateur réseau dans prise de type CEE 7/16 (prise européenne)

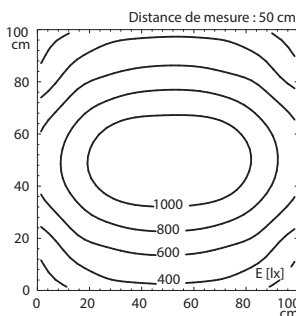

Exemple : puissance lumineuse à 90° de deux luminaires 15 W non antistatique pivotés de 90° et équipés du diffuseur CDP (distance entre les deux luminaires : env. 90 cm)

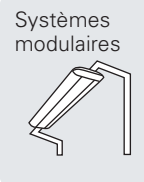

| 100 – 240 V, 50/60 HZ | | | | | | |
|-----------------------|--------------------------|----------------|--------------------------|--------------------------|------------|--------------------------|
| PUISSANCE | APPAREILLAGE | DIMENSIONS | PARTICULARITE | E_m / E_{max}^* | MODELE | N° D'ARTICLE |
| 15 W | adaptateur dans la prise | 179,5 x 136 mm | diffuseur CDP, 4000 K | 563/1569 lx ¹ | SARKL 12 R | 112 991 000 - 005 525 84 |
| 15 W | adaptateur dans la prise | 179,5 x 136 mm | diffuseur CDP, 5000 K | 563/1569 lx ¹ | SARKL 12 R | 112 991 000 - 005 592 47 |
| 15 W | adaptateur dans la prise | 179,5 x 136 mm | diff. blanc opal, 4000 K | 361/816 lx ¹ | SARKL 12 R | 112 991 000 - 005 592 50 |
| 15 W | adaptateur dans la prise | 179,5 x 136 mm | diff. blanc opal, 5000 K | 361/816 lx ¹ | SARKL 12 R | 112 991 000 - 005 592 53 |

| 100 – 240 V, 50/60 HZ, VERSION ANTISTATIQUE | | | | | | |
|---|--------------------------|----------------|-----------------------|--------------------------|-------------|--------------------------|
| PUISSANCE | APPAREILLAGE | DIMENSIONS | PARTICULARITE | E_m / E_{max}^* | MODELE | N° D'ARTICLE |
| 15 W | adaptateur dans la prise | 179,5 x 136 mm | diffuseur CDP, 4000 K | 490/1346 lx ¹ | SARKL 12 AR | 113 021 000 - 005 645 65 |
| 15 W | adaptateur dans la prise | 179,5 x 136 mm | diffuseur CDP, 5000 K | 490/1346 lx ¹ | SARKL 12 AR | 113 021 000 - 005 645 68 |

* E_m = puissance lumineuse moyenne ; E_{max} = puissance lumineuse maximale ; ¹ Champ mesuré : 100 cm x 100 cm / Distance de mesure : 50 cm
 Disponible également en version sur bras articulé

TANEO

NEW

INTEGRATION COMPACTE ET VARIABLE.



La rampe d'éclairage TANEO pour postes de travail modulaires offre des options de montage compactes et discrètes, par exemple sous des étagères. Grâce à sa tête pivotante, l'éclairage reste néanmoins flexible. La gradation permet d'adapter l'éclairage très facilement aux besoins individuels.

La qualité des caractéristiques d'éclairage de cette lampe soulage en outre les yeux pendant le travail.

- Technologie LED sans entretien, longue durée de vie atteignant 50.000 heures, voire plus
- Intensité lumineuse répondant à toutes les exigences, allant jusqu'à 4.000 Lux
- Economies d'énergie de 30%
- Protection contre l'éblouissement par diffuseur à prismes coniques (CDP) ou diffuseur blanc opale
- Gradation en continu jusqu'à 10 %, avec fonction mémoire
- Technologies Light Forming et Ray Tracing pour un éclairage diffus sans ombre, ni réflexion
- Lumière sans scintillement, sans infrarouges ni UV
- Bonne vision des contrastes et excellent rendu des couleurs grâce à des LED de qualité élevée
- Aluminium robuste et matière plastique hautes performances renforcée de fibres de verre
- Disponible en version antistatique



pCon
PLANNER
efficient^{light}

Taneo version antistatique

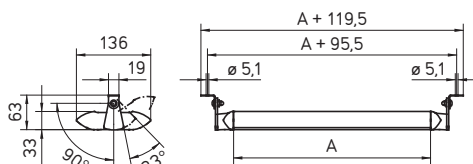

Les caractéristiques en un coup d'oeil

- 12, 24 ou 36 x LED
- Température de couleur : blanc neutre 4.000 K ou 5.000 K
- Protection contre l'éblouissement par diffuseur à prismes coniques (CDP) ou diffuseur blanc opale
- Corps en aluminium incolore anodisé ou laqué noir et matière plastique noire, diffuseur en PMMA (CDP) ou PC (diffuseur blanc opale)
- Montage fixe avec articulation pivotante sur la tête du luminaire
- Interrupteur tactile sur la tête pour l'allumage/ l'extinction et la gradation
- Indice de protection IP20, classe de protection II
- Livré avec câble d'alimentation 6 m et alimentation de table avec prise de type CEE 7/16 (prise européenne)

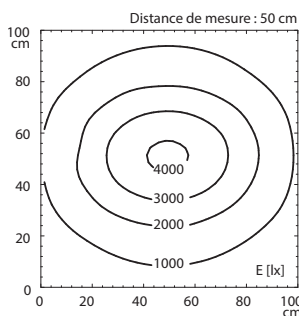

Exemple : puissance lumineuse 47 W avec diffuseur CDP

Luminaires à encastrer

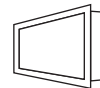

Luminaires en applique



Luminaires tubulaires



Luminaires sur bras



Luminaires sur flexible



Luminaires sur rotule



Lampes à loupe

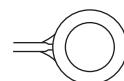

Systèmes modulaires



100 – 240 V, 50/60 HZ

| PUISSANCE | APPAREILLAGE | DIMENSIONS | PARTICULARITE | E_m / E_{max}^* | MODELE | N° D'ARTICLE |
|-----------|--------------------------|--------------------|--------------------------|---------------------------|-----------|--------------------------|
| 31 W | adaptateur dans la prise | A = 359,5 x 136 mm | diffuseur CDP, 4000 K | 1137/3053 lx ¹ | SARL 24 R | 112 992 000 - 005 525 87 |
| 31 W | adaptateur dans la prise | A = 359,5 x 136 mm | diffuseur CDP, 5000 K | 1137/3053 lx ¹ | SARL 24 R | 112 992 000 - 005 593 08 |
| 31 W | adaptateur dans la prise | A = 359,5 x 136 mm | diff. blanc opal, 4000 K | 725/1578 lx ¹ | SARL 24 R | 112 992 000 - 005 593 11 |
| 31 W | adaptateur dans la prise | A = 359,5 x 136 mm | diff. blanc opal, 5000 K | 725/1578 lx ¹ | SARL 24 R | 112 992 000 - 005 593 15 |
| 47 W | adaptateur dans la prise | A = 538,5 x 136 mm | diffuseur CDP, 4000 K | 1641/4046 lx ¹ | SARL 36 R | 112 993 000 - 005 525 93 |
| 47 W | adaptateur dans la prise | A = 538,5 x 136 mm | diffuseur CDP, 5000 K | 1641/4046 lx ¹ | SARL 36 R | 112 993 000 - 005 593 18 |
| 47 W | adaptateur dans la prise | A = 538,5 x 136 mm | diff. blanc opal, 4000 K | 1082/2219 lx ¹ | SARL 36 R | 112 993 000 - 005 593 21 |
| 47 W | adaptateur dans la prise | A = 538,5 x 136 mm | diff. blanc opal, 5000 K | 1082/2219 lx ¹ | SARL 36 R | 112 993 000 - 005 594 45 |

100 – 240 V, 50/60 HZ, VERSION ANTISTATIQUE

| PUISSANCE | APPAREILLAGE | DIMENSIONS | PARTICULARITE | E_m / E_{max}^* | MODELE | N° D'ARTICLE |
|-----------|--------------------------|--------------------|-----------------------|---------------------------|------------|--------------------------|
| 31 W | adaptateur dans la prise | A = 359,5 x 136 mm | diffuseur CDP, 4000 K | 1016/2671 lx ¹ | SARL 24 AR | 113 022 000 - 005 645 71 |
| 31 W | adaptateur dans la prise | A = 359,5 x 136 mm | diffuseur CDP, 5000 K | 1016/2671 lx ¹ | SARL 24 AR | 113 022 000 - 005 645 75 |

* E_m = puissance lumineuse moyenne ; E_{max} = puissance lumineuse maximale ; ¹ Champ mesuré : 100 cm x 100 cm / Distance de mesure : 50 cm
Disponible également en version sur bras articulé

TAMETO

NEW

RAMPE D'ÉCLAIRAGE ERGONOMIQUE.



TAMETO peut être équipé de tubes T16 modernes ou de la technologie LED la plus récente. Différentes options de montage sont proposées.

- Eclairage très homogène, éblouissement réduit, sans scintillement
- Gradation en continu (selon variante) jusqu'à 10 %, avec fonction Mémoire
- Longue durée de vie des sources lumineuses : jusqu'à 24.000 heures (T16) ou 50.000 heures (LED), voire plus
- Différentes longueurs de luminaires pour différents postes de travail et besoins
- Câblage passant pour raccordement bout à bout de plusieurs luminaires (selon variante)
- Construction fermée pour protéger l'intérieur du luminaire et le plan de travail de toute contamination
- Corps en aluminium très robuste
- Rainures en T pour le montage par vis
- Jusqu'à 60 % d'économies d'énergie

Les caractéristiques en un coup d'oeil

- Tube T16 ou 2, 3 ou 4 modules LED
- Température de couleur : blanc neutre 4.000 K (autre t° de couleur sur demande)
- Protection anti-éblouissement par diffuseur à prismes coniques (CDP) ou grille parabolique (T16)
- Corps en aluminium anodisé et matière plastique noire, diffuseur en PMMA ou grille parabolique en ABS
- Montage par vis et équerres ou rainures en T (8 mm)
- Avec interrupteur ou gradation en continu (gradation externe sur demande)
- Indice de protection IP20, classe de prot. I
- Livré avec 3 m de câble d'alimentation et fiche du type CEE 7/7 (fiche européenne) ou connecteur Wieland GST18/3 pour les variantes en câblage passant
- Accessoires : diffuseur transparent en PMMA à insérer sous la grille parabolique, jeu de fixations pour un montage réglable sur des rails en C et câble de liaison pour le raccordement de plusieurs luminaires en câblage passant

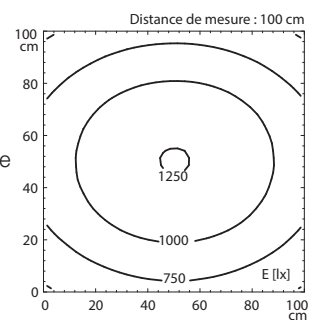

Ex. : puissance lumineuse 33 W LED



pCon
PLANNER
efficient light

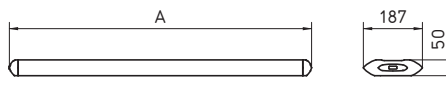

Luminaires
à encastrer

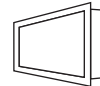

Luminaires
en applique



Luminaires
tubulaires



Luminaires
sur bras



Luminaires
sur flexible



Luminaires
sur rotule



Lampes
à loupe

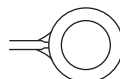

Systèmes
modulaires



220 – 240 V, 50/60 HZ

| PUISSANCE | APPAREILLAGE | DIMENSIONS | PARTICULARITE | E_m / E_{max}^* | MODELE | N° D'ARTICLE |
|-----------|------------------|-------------------|--|---------------------------|------------|--------------------------|
| 20 W LED | transfo. intégré | A = 656 x 187 mm | diffuseur CDP | 606/841 lx ¹ | SAHQ 44 | 112 971 000 - 005 513 37 |
| 20 W LED | transfo. intégré | A = 656 x 187 mm | diffuseur CDP, câblage passant | 606/841 lx ¹ | SAHQ 44 D | 112 971 000 - 005 555 76 |
| 20 W LED | transfo. intégré | A = 656 x 187 mm | diffuseur CDP, gradable | 606/841 lx ¹ | SAHQ 44 R | 112 972 000 - 005 513 40 |
| 20 W LED | transfo. intégré | A = 656 x 187 mm | diffuseur CDP, gradable, câblage passant | 606/841 lx ¹ | SAHQ 44 RD | 112 972 000 - 005 555 80 |
| 29 W LED | transfo. intégré | A = 956 x 187 mm | diffuseur CDP | 922/1254 lx ¹ | SAHQ 66 | 112 975 000 - 005 513 49 |
| 29 W LED | transfo. intégré | A = 956 x 187 mm | diffuseur CDP, câblage passant | 922/1254 lx ¹ | SAHQ 66 D | 112 975 000 - 005 556 28 |
| 29 W LED | transfo. intégré | A = 956 x 187 mm | diffuseur CDP, gradable | 922/1254 lx ¹ | SAHQ 66 R | 112 976 000 - 005 513 52 |
| 29 W LED | transfo. intégré | A = 956 x 187 mm | diffuseur CDP, gradable, câblage passant | 922/1254 lx ¹ | SAHQ 66 RD | 112 976 000 - 005 556 31 |
| 38 W LED | transfo. intégré | A = 1256 x 187 mm | diffuseur CDP | 1139/1509 lx ¹ | SAHQ 88 | 112 979 000 - 005 513 61 |
| 38 W LED | transfo. intégré | A = 1256 x 187 mm | diffuseur CDP, câblage passant | 1139/1509 lx ¹ | SAHQ 88 D | 112 979 000 - 005 556 94 |
| 38 W LED | transfo. intégré | A = 1256 x 187 mm | diffuseur CDP, gradable | 1139/1509 lx ¹ | SAHQ 88 R | 112 980 000 - 005 513 64 |
| 38 W LED | transfo. intégré | A = 1256 x 187 mm | diffuseur CDP, gradable, câblage passant | 1139/1509 lx ¹ | SAHQ 88 RD | 112 980 000 - 005 556 97 |

220 – 240 V, 50/60 HZ

| EQUIPEMENT | APPAREILLAGE | DIMENSIONS | PARTICULARITE | E_m / E_{max}^* | MODELE | N° D'ARTICLE |
|--------------|--------------------------|-------------------|---|---------------------------|------------|--------------------------|
| 1 x 24 W T16 | ballast électro. intégré | A = 656 x 187 mm | diffuseur CDP | 499/685 lx ¹ | SAH 124 | 112 969 000 - 005 506 62 |
| 1 x 24 W T16 | ballast électro. intégré | A = 656 x 187 mm | grille parabolique | 408/567 lx ¹ | SAH 124 | 112 969 000 - 005 558 04 |
| 1 x 24 W T16 | ballast électro. intégré | A = 656 x 187 mm | diffuseur CDP, câblage passant | 499/685 lx ¹ | SAH 124 D | 112 969 000 - 005 558 07 |
| 1 x 24 W T16 | ballast électro. intégré | A = 656 x 187 mm | grille parabolique, câblage passant | 408/567 lx ¹ | SAH 124 D | 112 969 000 - 005 558 10 |
| 1 x 24 W T16 | ballast électro. intégré | A = 656 x 187 mm | diffuseur CDP, gradable | 499/685 lx ¹ | SAH 124 R | 112 970 000 - 005 558 14 |
| 1 x 24 W T16 | ballast électro. intégré | A = 656 x 187 mm | grille parabolique, gradable | 408/567 lx ¹ | SAH 124 R | 112 970 000 - 005 558 17 |
| 1 x 24 W T16 | ballast électro. intégré | A = 656 x 187 mm | diffu. CDP, gradable, câblage passant | 499/685 lx ¹ | SAH 124 RD | 112 970 000 - 005 558 20 |
| 1 x 24 W T16 | ballast électro. intégré | A = 656 x 187 mm | grille para., gradable, câblage passant | 408/567 lx ¹ | SAH 124 RD | 112 970 000 - 005 558 23 |
| 1 x 39 W T16 | ballast électro. intégré | A = 956 x 187 mm | diffuseur CDP | 915/1229 lx ¹ | SAH 139 | 112 973 000 - 005 560 17 |
| 1 x 39 W T16 | ballast électro. intégré | A = 956 x 187 mm | grille parabolique | 734/1000 lx ¹ | SAH 139 | 112 973 000 - 005 560 20 |
| 1 x 39 W T16 | ballast électro. intégré | A = 956 x 187 mm | diffuseur CDP, câblage passant | 915/1229 lx ¹ | SAH 139 D | 112 973 000 - 005 560 23 |
| 1 x 39 W T16 | ballast électro. intégré | A = 956 x 187 mm | grille parabolique, câblage passant | 734/1000 lx ¹ | SAH 139 D | 112 973 000 - 005 560 26 |
| 1 x 39 W T16 | ballast électro. intégré | A = 956 x 187 mm | diffuseur CDP, gradable | 915/1229 lx ¹ | SAH 139 R | 112 974 000 - 005 561 46 |
| 1 x 39 W T16 | ballast électro. intégré | A = 956 x 187 mm | grille parabolique, gradable | 734/1000 lx ¹ | SAH 139 R | 112 974 000 - 005 561 49 |
| 1 x 39 W T16 | ballast électro. intégré | A = 956 x 187 mm | diffu. CDP, gradable, câblage passant | 915/1229 lx ¹ | SAH 139 RD | 112 974 000 - 005 561 52 |
| 1 x 39 W T16 | ballast électro. intégré | A = 956 x 187 mm | grille para., gradable, câblage passant | 734/1000 lx ¹ | SAH 139 RD | 112 974 000 - 005 561 55 |
| 1 x 54 W T16 | ballast électro. intégré | A = 1256 x 187 mm | diffuseur CDP | 1270/1709 lx ¹ | SAH 154 | 112 977 000 - 005 561 71 |
| 1 x 54 W T16 | ballast électro. intégré | A = 1256 x 187 mm | grille parabolique | 1014/1371 lx ¹ | SAH 154 | 112 977 000 - 005 561 74 |
| 1 x 54 W T16 | ballast électro. intégré | A = 1256 x 187 mm | diffuseur CDP, câblage passant | 1270/1709 lx ¹ | SAH 154 D | 112 977 000 - 005 561 77 |
| 1 x 54 W T16 | ballast électro. intégré | A = 1256 x 187 mm | grille parabolique, câblage passant | 1014/1371 lx ¹ | SAH 154 D | 112 977 000 - 005 561 80 |
| 1 x 54 W T16 | ballast électro. intégré | A = 1256 x 187 mm | diffuseur CDP, gradable | 1270/1709 lx ¹ | SAH 154 R | 112 978 000 - 005 561 86 |
| 1 x 54 W T16 | ballast électro. intégré | A = 1256 x 187 mm | grille parabolique, gradable | 1014/1371 lx ¹ | SAH 154 R | 112 978 000 - 005 561 89 |
| 1 x 54 W T16 | ballast électro. intégré | A = 1256 x 187 mm | diffu. CDP, gradable, câblage passant | 1270/1709 lx ¹ | SAH 154 RD | 112 978 000 - 005 561 92 |
| 1 x 54 W T16 | ballast électro. intégré | A = 1256 x 187 mm | grille para., gradable, câblage passant | 1014/1371 lx ¹ | SAH 154 RD | 112 978 000 - 005 561 95 |

* E_m = puissance lumineuse moyenne ; E_{max} = puissance lumineuse maximale ; ¹ Champ mesuré : 100 cm x 100 cm / Distance de mesure : 100 cm

TAMETO

NEW

S'INTEGRE PARFAITEMENT LA OU IL LE FAUT.



Pour une intégration sur mesure de l'éclairage entre deux traverses, des variantes spéciales sont disponibles en trois longueurs différentes. Le raccordement dans le cas de postes de travail interconnectés est facilité grâce à l'option câblage passant.

- Eclairage homogène, éblouissement réduit, sans scintillement
- Gradation en continu (selon variante) jusqu'à 10 %, avec fonction Mémoire
- Equipement au choix : tubes fluorescents T16 ou technologie LED
- Longue durée de vie des sources lumineuses : jusqu'à 24.000 heures

(T16) ou jusqu'à 50.000 heures (LED), voire plus

- Construction fermée pour protéger les composants internes et le plan de travail de toute contamination
- Corps en aluminium très robuste
- Jusqu'à 60 % d'économies d'énergie



pCon
PLANNER
efficient^{light}

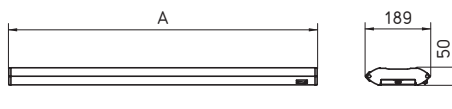

Les caractéristiques en un coup d'oeil

- Tube fluorescent T16 ou 2, 3 ou 4 x module LED
- Température de couleur : blanc neutre 4.000 K (autre température de couleur disponible sur demande)
- Protection contre l'éblouissement par diffuseur à prismes coniques (CDP)
- Corps en aluminium anodisé et matière plastique noire, diffuseur en PMMA
- Montage grâce à des équerres ou des rainures en T (8 mm)
- Avec interrupteur ou, en option, gradation en continu (gradation externe sur demande)
- Indice de protection IP20, classe de protection I
- Livré avec fiche Wieland GST18/3 mâle/femelle
- Accessoires : câble de raccordement ou câble de liaison pour le raccordement de plusieurs luminaires

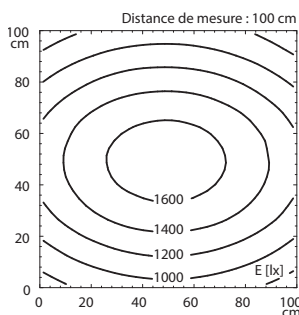

Exemple : puissance lumineuse
1 x 54 W T16

Luminaires
à encastrer



Luminaires
en applique



Luminaires
tubulaires



Luminaires
sur bras



Luminaires
sur flexible



Luminaires
sur rotule



Lampes
à loupe

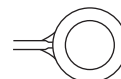

Systèmes
modulaires



220 – 240 V, 50/60 HZ

| PUISSANCE | APPAREILLAGE | DIMENSIONS | PARTICULARITE | E_m / E_{max}^* | MODELE | N° D'ARTICLE |
|-----------|--------------|-------------------|---------------------------------------|---------------------------|------------|--------------------------|
| 20 W LED | intégré | A = 599 x 189 mm | diffuseur CDP, câblage passant | 606/841 lx ¹ | SAHQ 44 D | 113 034 000 - 005 776 11 |
| 20 W LED | intégré | A = 599 x 189 mm | diffu. CDP, gradable, câblage passant | 606/841 lx ¹ | SAHQ 44 RD | 113 035 000 - 005 776 14 |
| 29 W LED | intégré | A = 899 x 189 mm | diffuseur CDP, câblage passant | 922/1254 lx ¹ | SAHQ 66 D | 113 036 000 - 005 776 17 |
| 29 W LED | intégré | A = 899 x 189 mm | diffu. CDP, gradable, câblage passant | 922/1254 lx ¹ | SAHQ 66 RD | 113 037 000 - 005 776 20 |
| 38 W LED | intégré | A = 1199 x 189 mm | diffuseur CDP, câblage passant | 1139/1509 lx ¹ | SAHQ 88 D | 113 038 000 - 005 776 23 |
| 38 W LED | intégré | A = 1199 x 189 mm | diffu. CDP, gradable, câblage passant | 1139/1509 lx ¹ | SAHQ 88 RD | 113 039 000 - 005 776 26 |

220 – 240 V, 50/60 HZ

| EQUIPEMENT | APPAREILLAGE | DIMENSIONS | PARTICULARITE | E_m / E_{max}^* | MODELE | N° D'ARTICLE |
|--------------|--------------------------|-------------------|---------------------------------------|---------------------------|------------|--------------------------|
| 1 x 24 W T16 | ballast électro. intégré | A = 599 x 189 mm | diffuseur CDP, câblage passant | 499/685 lx ¹ | SAH 124 D | 113 029 000 - 005 775 95 |
| 1 x 24 W T16 | ballast électro. intégré | A = 599 x 189 mm | diffu. CDP, gradable, câblage passant | 499/685 lx ¹ | SAH 124 RD | 113 030 000 - 005 775 99 |
| 1 x 39 W T16 | ballast électro. intégré | A = 899 x 189 mm | diffuseur CDP, câblage passant | 915/1229 lx ¹ | SAH 139 D | 113 024 000 - 005 684 47 |
| 1 x 39 W T16 | ballast électro. intégré | A = 899 x 189 mm | diffu. CDP, gradable, câblage passant | 915/1229 lx ¹ | SAH 139 RD | 113 031 000 - 005 776 02 |
| 1 x 54 W T16 | ballast électro. intégré | A = 1199 x 189 mm | diffuseur CDP, câblage passant | 1270/1709 lx ¹ | SAH 154 D | 113 032 000 - 005 776 05 |
| 1 x 54 W T16 | ballast électro. intégré | A = 1199 x 189 mm | diffu. CDP, gradable, câblage passant | 1270/1709 lx ¹ | SAH 154 RD | 113 033 000 - 005 776 08 |

* E_m = puissance lumineuse moyenne ; E_{max} = puissance lumineuse maximale ; ¹ Champ mesuré : 100 cm x 100 cm / Distance de mesure : 100 cm

TAMETO

NEW

LE REGLAGE IDEAL POUR UN TRAVAIL ERGONOMIQUE.



Une fixation suspendue constitue la meilleure solution quand un système d'éclairage réglable en continu en hauteur est nécessaire. TAMETO est monté pour cela sur la traverse supérieure du poste de travail modulaire au moyen de suspensions. Selon les besoins individuels en éclairage et les travaux à réaliser, la lampe est réglable à la hauteur optimale. La manipulation est aisée et le long câble spiralé offre une finition soignée.

- Eclairage homogène, éblouissement réduit, sans scintillement
- Gradation en continu (selon variante) jusqu'à 10%, avec fonction Mémoire
- Equipement au choix : tubes fluorescents T16 ou technologie LED
- Longue durée de vie des sources lumineuses : jusqu'à 24.000 heures (T16) ou jusqu'à 50.000 heures (LED), voire plus
- Deux longueurs de luminaire sont disponibles pour différentes largeurs de postes de travail et différents besoin en éclairage
- Construction fermée pour protéger les composants internes et le plan de travail des contaminations
- Corps en aluminium très robuste
- Jusqu'à 60% d'économie d'énergie
- Disponible en version antistatique (ESD)



TAMETO version antistatique

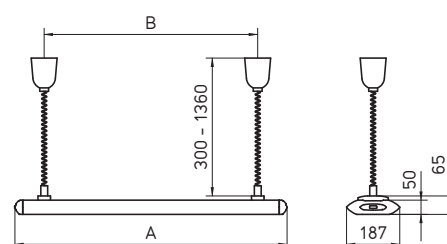



Les caractéristiques en un coup d'oeil

- Tube fluorescent T16 ou 3 ou 4 modules LED
- Température de couleur : blanc neutre 4.000 K (autre température de couleur sur demande)
- Protection contre l'éblouissement par diffuseur à prismes coniques (CDP) ou grille parabolique (T16)
- Corps en aluminium anodisé ou laqué noir et matière plastique noire, diffuseur en PMMA ou grille parabolique en ABS
- Montage au moyen de câbles spiralés réglables en hauteur de longueur 0,3 à 1,36 m
- Avec interrupteur ou, en option, gradation en continu
- Indice de protection IP20, classe de protection I
- Livré sans câble d'alimentation
- En accessoire : diffuseur en PMMA à insérer au-dessus de la grille parabolique

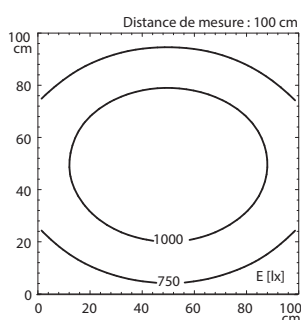

Exemple : puissance lumineuse 1 x 39 W T16 avec diffuseur CDP version non antistatique

220 – 240 V, 50/60 HZ

| PUISSANCE | APPAREILLAGE | DIMENSIONS | PARTICULARITE | E_m/E_{max}^* | MODELE | N° D'ARTICLE |
|-----------|--------------|-------------------------------|-------------------------|---------------------------|------------|--------------------------|
| 29 W LED | intégré | A = 956 x 187 mm B = 750 mm | diffuseur CDP | 922/1254 lx ¹ | SAHZQ 66 | 112 983 000 - 005 513 73 |
| 29 W LED | intégré | A = 956 x 187 mm B = 750 mm | diffuseur CDP, gradable | 922/1254 lx ¹ | SAHZQ 66 R | 112 984 000 - 005 513 77 |
| 38 W LED | intégré | A = 1256 x 187 mm B = 1050 mm | diffuseur CDP | 1139/1509 lx ¹ | SAHZQ 88 | 112 987 000 - 005 513 86 |
| 38 W LED | intégré | A = 1256 x 187 mm B = 1050 mm | diffuseur CDP, gradable | 1139/1509 lx ¹ | SAHZQ 88 R | 112 988 000 - 005 513 89 |

220 – 240 V, 50/60 HZ, VERSION ANTISTATIQUE

| PUISSANCE | APPAREILLAGE | DIMENSIONS | PARTICULARITE | E_m/E_{max}^* | MODELE | N° D'ARTICLE |
|-----------|--------------|-----------------------------|---------------|--------------------------|------------|--------------------------|
| 29 W LED | intégré | A = 956 x 187 mm B = 750 mm | diffuseur CDP | 806/1092 lx ¹ | SAHZQ 66 A | 113 026 000 - 005 746 37 |

220 – 240 V, 50/60 HZ

| EQUIPEMENT | APPAREILLAGE | DIMENSIONS | PARTICULARITE | E_m/E_{max}^* | MODELE | N° D'ARTICLE |
|--------------|--------------------------|-------------------------------|------------------------------|---------------------------|------------|--------------------------|
| 1 x 39 W T16 | ballast électro. intégré | A = 956 x 187 mm B = 750 mm | diffuseur CDP | 915/1229 lx ¹ | SAHZ 139 | 112 981 000 - 005 513 67 |
| 1 x 39 W T16 | ballast électro. intégré | A = 956 x 187 mm B = 750 mm | grille parabolique | 734/1000 lx ¹ | SAHZ 139 | 112 981 000 - 005 557 00 |
| 1 x 39 W T16 | ballast électro. intégré | A = 956 x 187 mm B = 750 mm | diffuseur CDP, gradable | 915/1229 lx ¹ | SAHZ 139 R | 112 982 000 - 005 513 70 |
| 1 x 39 W T16 | ballast électro. intégré | A = 956 x 187 mm B = 750 mm | grille parabolique, gradable | 734/1000 lx ¹ | SAHZ 139 R | 112 982 000 - 005 557 03 |
| 1 x 54 W T16 | ballast électro. intégré | A = 1256 x 187 mm B = 1050 mm | diffuseur CDP | 1270/1709 lx ¹ | SAHZ 154 | 112 985 000 - 005 513 80 |
| 1 x 54 W T16 | ballast électro. intégré | A = 1256 x 187 mm B = 1050 mm | grille parabolique | 1014/1371 lx ¹ | SAHZ 154 | 112 985 000 - 005 557 06 |
| 1 x 54 W T16 | ballast électro. intégré | A = 1256 x 187 mm B = 1050 mm | diffuseur CDP, gradable | 1270/1709 lx ¹ | SAHZ 154 R | 112 986 000 - 005 513 83 |
| 1 x 54 W T16 | ballast électro. intégré | A = 1256 x 187 mm B = 1050 mm | grille parabolique, gradable | 1014/1371 lx ¹ | SAHZ 154 R | 112 986 000 - 005 557 09 |

220 – 240 V, 50/60 HZ, VERSION ANTISTATIQUE

| EQUIPEMENT | APPAREILLAGE | DIMENSIONS | PARTICULARITE | E_m/E_{max}^* | MODELE | N° D'ARTICLE |
|--------------|--------------------------|-----------------------------|---------------|--------------------------|------------|--------------------------|
| 1 x 39 W T16 | ballast électro. intégré | A = 956 x 187 mm B = 750 mm | diffuseur CDP | 814/1084 lx ¹ | SAHZ 139 A | 113 027 000 - 005 746 40 |

* E_m = puissance lumineuse moyenne ; E_{max} = puissance lumineuse maximale ; ¹ Champ mesuré : 100 cm x 100 cm / Distance de mesure : 100 cm

Luminaires à encastrer



Luminaires en applique



Luminaires tubulaires



Luminaires sur bras



Luminaires sur flexible



Luminaires sur rotule



Lampes à loupe

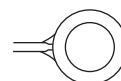

Systèmes modulaires



TAMETO

NEW

POUR UN PLUS DE LUMIERE.



•••••
LED



Le luminaire TAMETO pour montage latéral permet de réaliser au choix un éclairage totalement sans ombres ou, selon les besoins visuels, un effet d'ombres qui permettra une meilleure reconnaissance de fines irrégularités sur les surfaces.

Mais cette variante est idéale pour les tâches visuelles nécessitant plus de lumière.

Cette version de la gamme TAMETO s'installe aisément à la hauteur souhaitée et selon l'angle de diffusion désiré, au moyen d'équerres de montage (inclus), sur les colonnes verticales des postes de travail modulaires.

- Eclairage homogène, éblouissement réduit, sans scintillement

- Aucun entretien grâce à la longue durée de vie des LED : jusqu'à 50.000 heures, voire plus
- Construction fermée pour protéger les composants internes et le plan de travail des contaminations
- Corps en aluminium très robuste
- Jusqu'à 60 % d'économie d'énergie
- Disponible en version antistatique



pCon
PLANNER
efficient^{light}

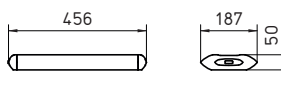

TAMETO version antistatique

Les caractéristiques en un coup d'oeil

- 2 x module LED
- Température de couleur : blanc neutre 4.000 K (autre température de couleur disponible sur demande)
- Protection anti-éblouissement par diffuseur à prismes coniques (CDP)
- Corps en aluminium anodisé ou laqué noir et matière plastique noire, diffuseur en PMMA
- Montage au moyen d'équerres
- Avec interrupteur
- Indice de protection IP20, classe de protection I
- Livré avec 3 m de câble d'alimentation et fiche du type CEE 7/7 (fiche européenne)
- En accessoire : équerre complémentaire pour montage pivotant sur la traverse supérieure

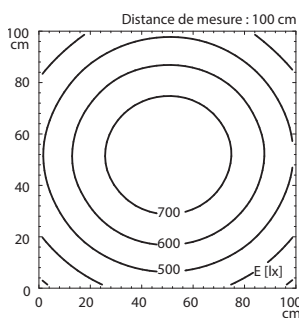

Exemple : puissance lumineuse version non antistatique

220 – 240 V, 50/60 HZ

| PUISSANCE | APPAREILLAGE | DIMENSIONS | PARTICULARITE | E_m / E_{max}^* | MODELE | N° D'ARTICLE |
|-----------|--------------|--------------|---------------|-------------------------|----------|--------------------------|
| 23 W LED | intégré | 456 x 187 mm | diffuseur CDP | 572/778 lx ¹ | SAHKQ 60 | 112 989 000 - 005 513 92 |

220 – 240 V, 50/60 HZ, VERSION ANTISTATIQUE

| PUISSANCE | APPAREILLAGE | DIMENSIONS | PARTICULARITE | E_m / E_{max}^* | MODELE | N° D'ARTICLE |
|-----------|--------------|--------------|---------------|-------------------------|------------|--------------------------|
| 23 W LED | intégré | 456 x 187 mm | diffuseur CDP | 496/675 lx ¹ | SAHKQ 60 A | 113 028 000 - 005 750 17 |

* E_m = puissance lumineuse moyenne ; E_{max} = puissance lumineuse maximale ; ¹ Champ mesuré : 100 cm x 100 cm / Distance de mesure : 100 cm.

Luminaires à encastrer

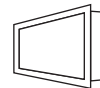

Luminaires en applique



Luminaires tubulaires



Luminaires sur bras



Luminaires sur flexible



Luminaires sur rotule



Lampes à loupe

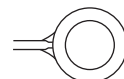

Systèmes modulaires



LUMINAIRES DE CONTROLE

De nombreux secteurs d'activité font appel à la lumière spécifique fournie par les lampes de contrôle. Le contrôle visuel est facilité par un éclairage homogène, sans ombre, qui garantit un rendu des couleurs fiable correspondant à celui obtenu avec la lumière du jour.



ALE

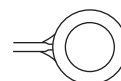

146 - 147

Luminaires
à encastrerLuminaires
en appliqueLuminaires
tubulairesLuminaires
sur brasLuminaires
sur flexibleLuminaires
sur rotuleLampes
à loupeSystèmes
modulairesLuminaires
de contrôle

ALE

UN ECLAIRAGE DE CONTROLE POUR D'EXCELLENTS RESULTATS.

Certains domaines exigent un rendu précis des couleurs et une qualité de surface irréprochable : par exemple les industries graphiques ou textiles. La lumière de contrôle standardisée de la lampe de contrôle ALE assure une inspection visuelle sans effets métamères indésirables ou autres influences perturbatrices.

- Rendu des couleurs optimal dans le spectre de la lumière du jour
- Contrôle sans erreur des surfaces très brillantes
- Eclairage particulièrement large, clair et homogène
- Convient également à une utilisation en laboratoire





Luminaires à encastrer



Luminaires en applique



Luminaires tubulaires

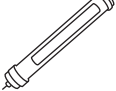

Luminaires sur bras



Luminaires sur flexible

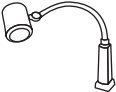

Luminaires sur rotule



Lampes à loupe

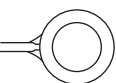

Systèmes modulaires

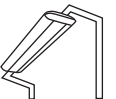

Luminaires de contrôle

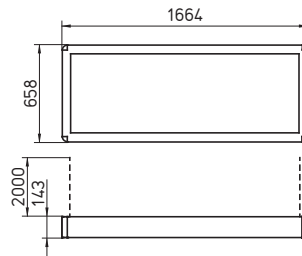

Les caractéristiques en un coup d'oeil

- Tubes fluorescents T26
- Température de couleur : blanc lumière du jour 5.300 K
- Protection anti-éblouissement par diffuseur
- Corps gris en tôle d'acier laquée, diffuseur en acrylique
- Suspension par chaînes
- Avec interrupteur et compteur d'heures intégré
- Indice de protection IP20 ; classe de protection I
- Livré avec 5 câble d'alimentation 5 m sans prise

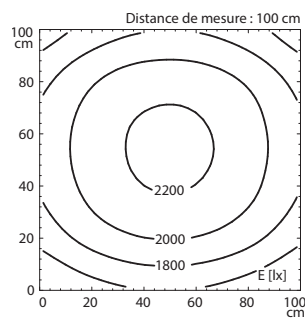

Puissance lumineuse 4 x 58 W

220 – 240 V, 50/60 HZ























| EQUIPEMENT | APPAREILLAGE | DIMENSIONS | PARTICULARITE | E_m/E_{max}^* | MODELE | N° D'ARTICLE |
|--------------|--------------------------|------------------|---------------|---------------------------|---------|--------------------------|
| 4 x 58 W T26 | ballast électro. intégré | 1664 mm x 658 mm | – | 1941/2248 lx ¹ | ALE 458 | 101 442 000 - 000 890 47 |

* E_m = puissance lumineuse moyenne ; E_{max} = puissance lumineuse maximale ; ¹ Champ mesuré : 100 cm x 100 cm / Distance de mesure : 100 cm

BALADEUSES

Les baladeuses accompagnent le personnel aux différents postes de travail où il doit intervenir. Elles sont également idéales pour les espaces de travail restreints. Robustes et bien protégées, ces lampes sont utilisées principalement pour les travaux de maintenance et de montage.

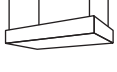

| | | | | |
|-------|---|---|-----------|--|
| HLWQE |  |    | 150 - 151 | Luminaires à encastrer  |
| HLC |  |    | 152 - 153 | Luminaires en applique  |
| HLWC |  |    | 154 - 155 | Luminaires tubulaires  |
| | | | | Luminaires sur bras  |
| | | | | Luminaires sur flexible  |
| | | | | Luminaires sur rotule  |
| | | | | Lampes à loupe  |
| | | | | Systèmes modulaires  |
| | | | | Luminaires de contrôle  |
| | | | | Baladeuses  |

HLWQE

POUR DES CONDITIONS EXTREMES.

Un bon éclairage est particulièrement difficile à assurer dans des endroits inaccessibles. C'est pourquoi nous avons donné à la baladeuse HLWQE la taille et la maniabilité d'une lampe torche miniature. Equipée de la technologie LED la plus récente, cette lampe ne connaît pas de limites. Elle résiste aux chocs, elle est étanche et elle ne craint pas les conditions d'utilisation les plus sévères.

- Variantes disponibles avec angle de diffusion étroit ou large
- Convient à une utilisation dans des conditions extrêmes comme des sollicitations mécaniques élevées
- Longue durée de vie grâce à la technologie LED : jusqu'à 50.000 heures, voire plus





efficient^{light}

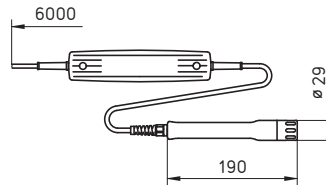

Les caractéristiques en un coup d'oeil

- 1 x LED HIGH POWER
- Température de couleur : blanc lumière du jour 6.000 K
- Angle de diffusion 6° ou 25°
- Corps noir en aluminium anodisé, verre de sécurité de 2 mm
- Fixation sur support magnétique
- Sans interrupteur
- Indice de protection IP20 (tête du luminaire IP67) ; classe de protection II
- Livré avec câble d'alimentation 6 m et transformateur intégré dans la prise de type CEE 7/16 (prise européenne)

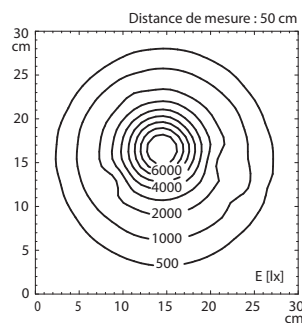

Puissance lumineuse avec optique 6°

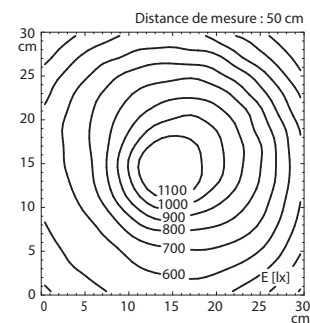

Puissance lumineuse avec optique 25°

95 – 240 V, 50/60 HZ

| PUISSANCE | APPAREILLAGE | DIMENSIONS | PARTICULARITE | E_m / E_{max}^* | MODELE | N° D'ARTICLE |
|-----------|------------------|------------|---------------|---------------------------|---------|--------------------------|
| 3 W | transfo. intégré | ∅ 29 mm | optique 6° | 1219/8966 lx ¹ | HLWQE 1 | 112 429 000 - 000 742 04 |
| 3 W | transfo. intégré | ∅ 29 mm | optique 25° | 691/1260 lx ¹ | HLWQE 1 | 112 429 001 - 000 743 54 |

* E_m = puissance lumineuse moyenne ; E_{max} = puissance lumineuse maximale ; ¹ Champ mesuré : 30 cm x 30 cm / Distance de mesure : 50 cm

Luminaires à encastrer



Luminaires en applique



Luminaires tubulaires

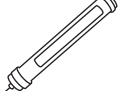

Luminaires sur bras

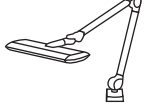

Luminaires sur flexible

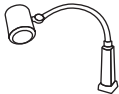

Luminaires sur rotule



Lampes à loupe



Systèmes modulaires

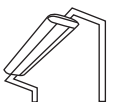

Luminaires de contrôle



Baladeuses



HLC

ECLAIRAGE MOBILE PUISSANT POUR L'ATELIER



Dans les installations industrielles, l'espace de travail disponible est souvent limité, étroit, avec de nombreux recoins. Ces conditions peuvent devenir extrêmes pendant les travaux de maintenance, lorsqu'il faut intervenir dans des endroits inaccessibles et jamais éclairés. La baladeuse HLC est la solution idéale pour s'assurer la meilleure vision possible. Elle est très compacte et offre un éclairage puissant, à éblouissement réduit.

- Baladeuse puissante pour un éclairage étendu
- Pour les travaux de montage, de contrôle ou de dépannage
- Protection contre l'éblouissement par réflecteur intégré

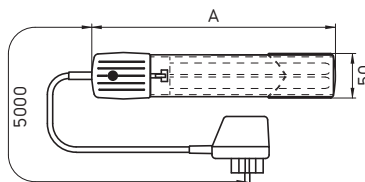

Les caractéristiques en un coup d'oeil

- Tube fluocompact TC-S
- Température de couleur : blanc neutre 4.000 K
- Protection contre l'éblouissement : réflecteur intégré
- Corps noir en matière plastique
- Fixation par crochet
- Sans interrupteur
- Indice de protection IP20 ; classe de prot. II
- Livré avec câble d'alimentation 5 m et ballast intégré dans la prise de type CEE 7/17

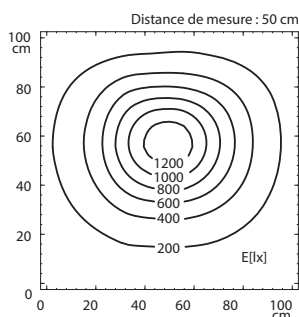

En exemple : puissance lumineuse 1 x 11 W

230 V, 50 HZ

| EQUIPEMENT | APPAREILLAGE | DIMENSIONS | PARTICULARITE | E_m / E_{max}^* | MODELE | N° D'ARTICLE |
|---------------|---|--------------------|---------------|--------------------------|---------|--------------------------|
| 1 x 9 W TC-S | ballast conventionnel dans la prise secteur | A = 205 mm x 50 mm | - | 233/953 lx ¹ | HLC 109 | 101 641 000 - 000 123 63 |
| 1 x 11 W TC-S | ballast conventionnel dans la prise secteur | A = 274 mm x 50 mm | - | 330/1310 lx ¹ | HLC 111 | 101 651 000 - 000 123 68 |

* E_m = puissance lumineuse moyenne ; E_{max} = puissance lumineuse maximale ; ¹ Champ mesuré 100 cm x 100 cm / Distance de mesure : 50 cm

Luminaires à encastrer



Luminaires en applique



Luminaires tubulaires



Luminaires sur bras

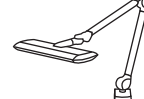

Luminaires sur flexible



Luminaires sur rotule



Lampes à loupe

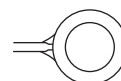

Systèmes modulaires

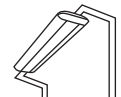

Luminaires de contrôle



Baladeuses



HLWC

QUAND LA SITUATION L'EXIGE.

Les zones de travail où règnent des conditions difficiles, mais où la perfection est malgré tout de rigueur, nécessitent des luminaires à toute épreuve. La baladeuse HLWC a toutes les caractéristiques requises : sa conception robuste assure un éclairage puissant même dans l'humidité et la saleté.

- Baladeuse puissante pour les espaces de travail difficilement accessibles
- Protection contre l'éblouissement par réflecteur intégré
- Pour les travaux de montage, de contrôle ou de dépannage

- Indice de protection élevé



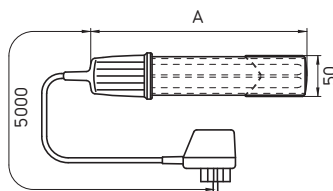

Les caractéristiques en un coup d'oeil

- Tube fluocompact TC-S
- Température de couleur : blanc neutre 4.000 K
- Protection contre l'éblouissement : réflecteur intégré
- Corps noir en matière plastique
- Fixation par crochet
- Sans interrupteur
- Indice de protection IP67 ; classe de protection II
- Livré avec câble d'alimentation 5 m et ballast intégré dans la prise de type CEE 7/17

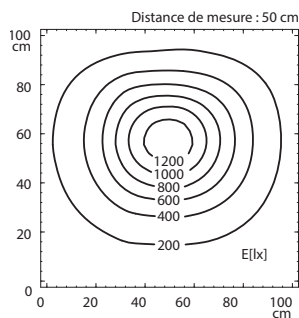

Exemple : puissance lumineuse 1 x 11 W

230 V, 50 HZ

| EQUIPEMENT | APPAREILLAGE | DIMENSIONS | PARTICULARITE | E_m / E_{max}^* | MODELE | N° D'ARTICLE |
|---------------|---|--------------------|---------------|--------------------------|----------|--------------------------|
| 1 x 9 W TC-S | ballast conventionnel dans la prise secteur | A = 195 mm x 50 mm | – | 233/953 lx ¹ | HLWC 109 | 110 851 000 - 000 647 13 |
| 1 x 11 W TC-S | ballast conventionnel dans la prise secteur | A = 265 mm x 50 mm | – | 330/1310 lx ¹ | HLWC 111 | 110 861 000 - 000 141 34 |

* E_m = puissance lumineuse moyenne ; E_{max} = puissance lumineuse maximale ; ¹ Champ mesuré 100 cm x 100 cm / Distance de mesure : 50 cm

Luminaires à encastrer



Luminaires en applique



Luminaires tubulaires



Luminaires sur bras



Luminaires sur flexible



Luminaires sur rotule



Lampes à loupe

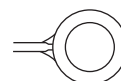

Systèmes modulaires

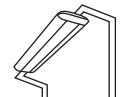

Luminaires de contrôle























Baladeuses

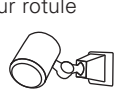

ACCESSOIRES

Un luminaire Waldmann n'est vraiment achevé que s'il satisfait entièrement l'utilisateur, aussi bien à l'installation qu'à l'utilisation. Ceci inclut bien entendu les accessoires nécessaires à la mise en œuvre du luminaire.

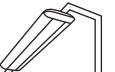
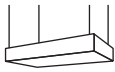

| | | | | |
|---|---|--|-----------|--|
| FIXATIONS |  |  | 158 - 160 | Luminaires à encastrer  |
| CONNECTIQUE |  |  | 161 | Luminaires en applique  |
| TRANSFORMATEURS POUR LES LAMPES HALOGENES |  |  | 161 | Luminaires tubulaires  |
| APPAREILLAGES POUR LES LAMPES LED |  |  | 162 | Luminaires sur bras  |
| LOUPES |  |  | 163 | Luminaires sur flexible  |
| PROTECTIONS |  |  | 164 | Luminaires sur rotule  |
| | | | | Lampes à loupe  |
| | | | | Systèmes modulaires  |
| | | | | Luminaires de contrôle  |
| | | | | Baladeuses  |

FIXATIONS

PINCES DE TABLE

POUR LUM. BRAS
ARTICULE, SUR
FLEXIBLE ET POUR
LAMPES A LOUPE



| TEINTE | OUVERTURE | N° D'ARTICLE |
|--------|---------------------------------|--------------------------|
| noir | 0 – 45 mm | 190 008 019 - 000 149 23 |
| noir | 0 – 65 mm | 190 007 019 - 000 149 04 |
| noir | 65 – 135 mm | 190 033 019 - 000 149 50 |
| noir | 95 – 165 mm | 190 035 019 - 000 149 56 |
| noir | 0 – 65 mm, version antistatique | 190 007 059 - 000 580 94 |

SOCLES DE TABLE

STE 111

190 037



SN/SNE

190 036



| TEINTE | PARTICULARITE | N° D'ARTICLE |
|------------|----------------------|--------------------------|
| gris clair | – | 190 037 159 - 000 149 93 |
| noir | – | 190 036 039 - 000 149 59 |
| gris clair | – | 190 036 119 - 000 653 99 |
| noir | version antistatique | 190 036 109 - 000 582 38 |

PIED MAGNETIQUE

POUR LUM. BRAS
ARTICULE, SUR
FLEXIBLE ET POUR
LAMPES A LOUPE



| TEINTE | PARTICULARITE | N° D'ARTICLE |
|--------|---------------|--------------------------|
| noir | – | 190 057 019 - 000 150 56 |

EQUERRES MURALES

POUR LUM. BRAS
ARTICULE, SUR
FLEXIBLE ET POUR
LAMPES A LOUPE



| TEINTE | PARTICULARITE | N° D'ARTICLE |
|--------|----------------------|--------------------------|
| noir | – | 300 213 018 - 000 251 78 |
| blanc | – | 300 213 038 - 000 702 91 |
| noir | version antistatique | 300 213 028 - 000 022 77 |

FIXATION MURALE

POUR LUM. BRAS
ARTICULE, SUR
FLEXIBLE ET POUR
LAMPES A LOUPE



| TEINTE | PARTICULARITE | N° D'ARTICLE |
|--------|---------------|--------------|
| noir | – | D13 148 000 |

PIEtement A ROULETTES

STE 111
SN/SNE



| TEINTE | PARTICULARITE | N° D'ARTICLE |
|--------|------------------------|--------------------------|
| noir | avec pieds à roulettes | 190 031 019 - 000 731 17 |

CADRES D'ENCASTREMENT

LUMATRIS







| TEINTE | PARTICULARITE | N° D'ARTICLE |
|---------|---------------|--------------------------|
| argenté | 420 mm | 408 001 037 - 005 181 21 |
| argenté | 770 mm | 408 001 034 - 005 142 65 |

JEU D'EQUERRES DE MONTAGE

LUMATRIS



| TEINTE | PARTICULARITE | N° D'ARTICLE |
|---------|---------------|--------------------------|
| argenté | – | 408 001 035 - 005 142 68 |

| ROTULE ARTICULEE | | | | |
|---|---|---------|-------------------------|--------------------------|
| LUMATRIS |  | TEINTE | PARTICULARITE | N° D'ARTICLE |
| | | argenté | réglable | 408 001 033 - 005 142 62 |
| SUPPORT | | | | |
| FLAT LED |  | TEINTE | PARTICULARITE | N° D'ARTICLE |
| | | - | réglable | 203 081 019 - 000 194 78 |
| COLLIER | | | | |
| MACH LED ¹ |  | TEINTE | PARTICULARITE | N° D'ARTICLE |
| | | - | - | 190 174 029 - 000 866 00 |
| SET DE COLLIER | | | | |
| MACH LED |  | TEINTE | PARTICULARITE | N° D'ARTICLE |
| | | - | - | 408 001 952 - 004 593 89 |
| COLLIER | | | | |
| RL 40 ¹ MACH LED ¹ |  | TEINTE | PARTICULARITE | N° D'ARTICLE |
| | | - | - | 306 266 022 - 000 859 12 |
| COLLIER | | | | |
| RL 40 ¹ |  | TEINTE | PARTICULARITE | N° D'ARTICLE |
| | | - | - | 190 174 019 - 000 920 88 |
| COLLIER | | | | |
| RL 70 ¹ |  | TEINTE | PARTICULARITE | N° D'ARTICLE |
| | | - | avec profilé caoutchouc | SK1 021 719 - 000 854 99 |
| COLLIER | | | | |
| RL 70 ¹ |  | TEINTE | PARTICULARITE | N° D'ARTICLE |
| | | - | avec profilé caoutchouc | SK0 995 719 - 000 856 52 |
| COLLIER | | | | |
| RL 70 ¹ |  | TEINTE | PARTICULARITE | N° D'ARTICLE |
| | | - | avec profilé caoutchouc | 190 015 719 - 000 854 98 |

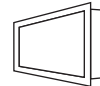
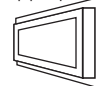
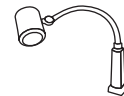
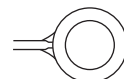
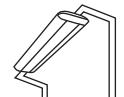
Luminaires
à encastrerLuminaires
en appliqueLuminaires
tubulairesLuminaires
sur brasLuminaires
sur flexibleLuminaires
sur rotuleLampes
à loupeSystèmes
modulairesLuminaires
de contrôle



Baladeuses



Accessoires

¹ Deux colliers de fixation sont nécessaires par luminaire.

FIXATIONS

| COLLIER | | | | |
|-----------------------|--|--|---------------|--------------------------|
| RL 70 ¹ |  | TEINTE | PARTICULARITE | N° D'ARTICLE |
| | | - | - | 190 027 019 - 000 573 37 |
| SUPPORT | | | | |
| AWD |  | TEINTE | PARTICULARITE | N° D'ARTICLE |
| | | noir | - | 191 092 019 - 000 867 27 |
| EQUERRE ADDITIONNELLE | | POUR LE MONTAGE ORIENTABLE DU LUMINAIRE SUR LA TRAVERSE SUPERIEURE | | |
| TAMETO |  | TEINTE | PARTICULARITE | N° D'ARTICLE |
| | | noir | réglable | 408 001 917 - 005 612 05 |
| JEU DE SUPPORT | | POUR RAILS EN C (LA PAIRE) | | |
| TAMETO |  | TEINTE | PARTICULARITE | N° D'ARTICLE |
| | | noir | réglable | 408 001 586 - 005 780 88 |

¹ Deux colliers de fixation sont nécessaires par luminaire.

CONNECTIQUE

| CONNECTEURS | | | | |
|---|------------|-----------------|--------------------------|--|
| | DIMENSIONS | PARTICULARITE | N° D'ARTICLE | |
| LUMATRIS  | M12 | droit ; 5 pôles | 336 615 019 - 005 220 18 | |
| | M12 | coudé ; 5 pôles | 336 615 029 - 005 220 15 | |

Luminaire à encastrer



| CONNECTEURS | | | | |
|---|------------|-----------------|--------------------------|--|
| | DIMENSIONS | PARTICULARITE | N° D'ARTICLE | |
| FLAT TEC MACH LED  | M12 | droit ; 4 pôles | 330 634 010 - 000 039 70 | |

Luminaire en applique



| CONNECTEURS | | | | |
|---|------------|-----------------|--------------------------|--|
| | DIMENSIONS | PARTICULARITE | N° D'ARTICLE | |
| HEAD LED  | M12 | droit ; 3 pôles | 330 603 020 - 000 029 47 | |

Luminaire tubulaire



| CABLES DE RACCORDEMENT | | | | |
|---|------------|--|--------------------------|--|
| | DIMENSIONS | PARTICULARITE | N° D'ARTICLE | |
| MACH LED  | M12, 3 m | droit ; 5 pôles (0,5 mm ²) | 336 703 010 - 005 821 09 | |
| | M12, 7 m | droit ; 5 pôles (0,5 mm ²) | 336 703 020 - 005 433 41 | |
| | M12, 3 m | coudé ; 5 pôles (0,5 mm ²) | 336 704 010 - 005 433 38 | |
| | M12, 7 m | coudé ; 5 pôles (0,5 mm ²) | 336 704 020 - 005 433 44 | |

Luminaire sur bras



Luminaire sur flexible



| CABLE DE RACCORDEMENT | | POUR RACCORDEMENT DE LUMINAIRES AVEC CABLAGE PASSANT | | |
|---|------------|--|--------------------------|--|
| | DIMENSIONS | PARTICULARITE | N° D'ARTICLE | |
| TAMETO  | 3 m | CEE 7/7 /Wieland GST 18/3S | 226 030 019 - 005 679 77 | |

Luminaire sur rotule



| CABLE DE RACCORDEMENT | | POUR RACCORDEMENT DE LUMINAIRES AVEC CABLAGE PASSANT (uniquement pour lum. avec cote xx99 mm) | | |
|---|------------|---|--------------------------|--|
| | DIMENSIONS | PARTICULARITE | N° D'ARTICLE | |
| TAMETO  | 0,3 m | Wieland GST 18/3S mâle/femelle | 330 691 010 - 005 773 61 | |

Lampes à loupe

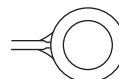

| CABLES DE TERRE | | | | |
|--|------------|---|--------------------------|--|
| | DIMENSIONS | PARTICULARITE | N° D'ARTICLE | |
| TANEO (RAMPE ANTISTATIQUE)  | 1,5 m | bouton pression 10 mm / cosse à oeillet | 408 001 866 - 005 874 70 | |
| | 3,0 m | bouton pression 10 mm / cosse à oeillet | 408 001 867 - 005 874 73 | |

Systèmes modulaires

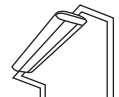

Luminaire de contrôle



TRANSFORMATEURS POUR LAMPES HALOGENES



| TRANSFORMATEURS | | 115/230 V, 50/60 HZ, 23 V | | | | |
|---|-----------|---|-----------------|-----------------|--------------------------|--|
| | PUISSANCE | RACCORDEMENT | INDICE DE PROT. | PARTICULARITE | N° D'ARTICLE | |
| HSW 20 MHW HGL  | 60 W | un ou plusieurs luminaires jusqu'à 60 W | IP54 | dans le boîtier | 150 049 019 - 000 506 01 | |
| | 60 W | un ou plusieurs luminaires jusqu'à 60 W | - | - | 150 048 019 - 000 146 31 | |

Baladeuses



Accessoires

APPAREILLAGES POUR LUMINAIRES LED

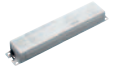
| | | | | | | |
|--|-----------|---|-----------------|---------------------------|--------------------------|--|
| APPAREILLAGE | | 220 – 240 V, 50/60 HZ / 350/700 MA | | | | |
| HEAD LED  | PUISSANCE | RACCORDEMENT | INDICE DE PROT. | PARTICULARITE | N° D'ARTICLE | |
| | 33 W | max. 3 modules en série | – | platine avec clip pr rail | 209 585 039 - 000 040 06 | |
| APPAREILLAGE | | 95 – 240 V, 50/60 HZ/350 MA | | | | |
| ABLL1/ABLTL1  | PUISSANCE | RACCORDEMENT | INDICE DE PROT. | PARTICULARITE | N°D'ARTICLE | |
| | 10 W | max. 7 modules en série | – | platine avec clip pr rail | 209 595 019 - 000 774 27 | |
| APPAREILLAGE | | 95 – 240 V, 50/60 HZ/700 MA | | | | |
| ABLL1/ABLTL1  | PUISSANCE | RACCORDEMENT | INDICE DE PROT. | PARTICULARITE | N°D'ARTICLE | |
| | 10 W | max. 3 modules en série | – | platine avec clip pr rail | 209 585 019 - 000 452 02 | |
| APPAREILLAGE | | 24 VAC/DC, 50/60 HZ / 350 MA | | | | |
| ABLL1/ABLTL1  | PUISSANCE | RACCORDEMENT | INDICE DE PROT. | PARTICULARITE | N°D'ARTICLE | |
| | 5 W | max. 3 modules en série | – | platine avec clip pr rail | 209 582 039 - 004 643 04 | |
| APPAREILLAGE | | 24 VAC/DC, 50/60 HZ / 700 MA | | | | |
| ABLL1/ABLTL1  | PUISSANCE | RACCORDEMENT | INDICE DE PROT. | PARTICULARITE | N°D'ARTICLE | |
| | 14 W | max. 5 modules en série | – | platine avec clip pr rail | 209 582 019 - 000 487 93 | |
| APPAREILLAGE | | 120 – 240 V, 50/60 HZ / 24 VDC | | | | |
| FLAT LED SPOT LED ONE LED MACH LED MACH LED PRO SLIM LED  | PUISSANCE | RACCORDEMENT | INDICE DE PROT. | PARTICULARITE | N°D'ARTICLE | |
| | 20 W | un ou plusieurs luminaires jusqu'à 20 W | IP20 | platine avec clip pr rail | 209 585 029 - 000 989 30 | |
| APPAREILLAGE | | 220 – 240 V, 50/60 HZ / 24 VDC | | | | |
| LUMATRIS MACH LED MACH LED PRO SLIM LED  | PUISSANCE | RACCORDEMENT | INDICE DE PROT. | PARTICULARITE | N°D'ARTICLE | |
| | 75 W | un ou plusieurs luminaires jusqu'à 75 W | IP20 | – | 309 425 020 - 000 108 42 | |
| APPAREILLAGE | | 220 – 240 V, 50/60 HZ / 24 VDC | | | | |
| LUMATRIS MACH LED MACH LED PRO SLIM LED  | PUISSANCE | RACCORDEMENT | INDICE DE PROT. | PARTICULARITE | N°D'ARTICLE | |
| | 75 W | un ou plusieurs luminaires jusqu'à 75 W | IP64 | – | 309 425 010 - 000 884 34 | |

LOUPES

| LOUPE | | | | | |
|-----------------------|---|-----------------|-----------|----------------------|--------------------------|
| TEVISIO |  | DIMENSIONS | DIOPTRIES | PARTICULARITE | N° D'ARTICLE |
| | | ø 130 mm | 3,5 | - | 190 208 019 - 005 759 24 |
| LOUPE | | | | | |
| TANEO |  | DIMENSIONS | DIOPTRIES | PARTICULARITE | N° D'ARTICLE |
| | | ø 130 mm | 3,5 | - | 190 207 019 - 005 759 00 |
| LOUPE | | | | | |
| STE 111 |  | DIMENSIONS | DIOPTRIES | PARTICULARITE | N° D'ARTICLE |
| | | 50 mm x 100 mm | 4 | - | 190 005 019 - 000 148 86 |
| LOUPE | | | | | |
| SN SNE |  | DIMENSIONS | DIOPTRIES | PARTICULARITE | N° D'ARTICLE |
| | | 105 mm x 160 mm | 3 | - | 190 182 019 - 000 787 02 |
| LOUPE | | | | | |
| HI 20 |  | DIMENSIONS | DIOPTRIES | PARTICULARITE | N° D'ARTICLE |
| | | 50 mm x 100 mm | 4 | - | 190 062 019 - 000 150 58 |
| LOUPE | | | | | |
| HSW 20 |  | DIMENSIONS | DIOPTRIES | PARTICULARITE | N° D'ARTICLE |
| | | Ø 85 mm | 5 | - | 190 191 019 - 000 434 78 |
| LOUPE ADDITIONNELLE | | | | | |
| RLL |  | DIMENSIONS | DIOPTRIES | PARTICULARITE | N° D'ARTICLE |
| | | Ø 112 mm | 4 | - | 190 054 019 - 000 150 51 |
| LOUPES ADDITIONNELLES | | | | | |
| SNL SNLE |  | DIMENSIONS | DIOPTRIES | PARTICULARITE | N° D'ARTICLE |
| | | 50 mm x 100 mm | 4 | - | 190 080 019 - 000 151 20 |
| | | 50 mm x 100 mm | 4 | version antistatique | 190 080 049 - 000 612 80 |

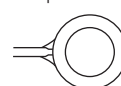
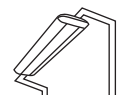
Luminaires
à encastrerLuminaires
en appliqueLuminaires
tubulairesLuminaires
sur brasLuminaires
sur flexibleLuminaires
sur rotuleLampes
à loupeSystèmes
modulairesLuminaires
de contrôle

Baladeuses



Accessoires

PROTECTIONS

DIFFUSEUR

TAMETO



| DIMENSIONS | PARTICULARITE | N° D'ARTICLE |
|------------|---------------|--------------------------|
| 610 mm | transparent | 336 748 020 - 005 517 06 |
| 910 mm | transparent | 336 748 030 - 005 509 16 |
| 1210 mm | transparent | 336 748 049 - 005 517 12 |

EXPLICATIONS

Puissance d'éclairement E_m/E_{mmax}

Les données E_m = puissance d'éclairement moyenne et E_{mmax} = puissance d'éclairement maximale résultent de mesures en laboratoire à une température de 25°C, sources rodées (standard Waldmann) dans une chambre noire fermée. Cependant, sur le lieu d'utilisation, ces valeurs peuvent différer en raison des tolérances de mesure et des conditions environnementales.

Dioptrie : facteur de grossissement

La dioptrie (dpt) désigne la valeur de réfraction d'une lentille. Le facteur de grossissement est la proportion dans laquelle l'objet observé est agrandi

$$\text{Facteur de grossissement (x)} = \frac{\text{Nb de dioptries de la lentille}}{4} + 1$$

efficient^{light}

Waldmann désigne par ce label de qualité ses produits à haute efficacité énergétique. Ceux-ci sont constamment optimisés par l'utilisation de composants électroniques toujours plus efficaces et plus performants.



Waldmann fait appel systématiquement aux composants électroniques les plus récents, faisant ainsi bénéficier ses clients de leurs avantages, notamment pour des raisons écologiques. Le symbole indique la réduction de la consommation d'énergie permise par ces nouveaux composants.

Dispositifs anti éblouissement

Waldmann propose des technologies anti éblouissement adaptées à différents besoins. Par exemple, une grille parabolique combinée à des tubes fluorescents ou un diffuseur spécial à prismes coniques (CDP) pour des solutions d'éclairage à LED à très faible éblouissement.



EPA

(= Electrostatic Protect Area / Zones protégées contre les décharges électrostatiques)

Les zones protégées contre les décharges électrostatiques (postes de travail ESD) permettent d'éviter les charges électrostatiques grâce à un équipement antistatique. Les luminaires Waldmann portant ce symbole peuvent être utilisés dans ces environnements.

ESG

(= verre de sécurité renforcé)

Afin d'assurer à ses luminaires une résistance élevée aux impacts et aux chocs, Waldmann fait appel à du verre de sécurité d'une épaisseur standard de 4 mm. Le verre résiste à toutes les projections de copeaux sans se rayer. S'il venait néanmoins à casser, il se briserait en petits morceaux, assurant ainsi un niveau de sécurité très élevé.

Température de couleur

La température de couleur, mesurée en Kelvin, représente la couleur d'une source lumineuse.

- blanc chaud < 3.300 K
- blanc neutre 3.300 – 5.000 K
- blanc lumière du jour/blanc froid > 5.000 K

Indice de rendu des couleurs

La valeur la plus élevée $R_a = 100$ correspond à l'indice de rendu des couleurs de la lumière naturelle du soleil. Les mauvais rendus des couleurs de sources lumineuses ont un effet négatif sur la vision des contrastes (par ex. pour le contrôle de surfaces, les contrôles qualité, les travaux de précision). Par ailleurs, les couleurs semblent alors non naturelles. Par conséquent, pour des exigences très élevées concernant ces deux caractéristiques, les sources lumineuses doivent avoir un indice minimum de 80.

Résistance KSS

(= Résistance aux lubrifiants et liquides de refroidissement)

La résistance des éclairages pour machines de Waldmann a été testée avec de nombreux lubrifiants et liquides de coupe pour machines-outils. Au vu du grand nombre de lubrifiants et de liquides de coupe disponibles sur le marché, Waldmann ne peut garantir de façon globale la résistance de ses équipements. Waldmann peut réaliser des essais de résistance spécifiques.

LED

La spécification de la durée de vie est généralement déterminée par deux valeurs : L70/B50. Si la température ambiante maximale est respectée, les LED des luminaires Waldmann ont une durée de vie de 50.000 heures. Après cette durée, le flux lumineux se réduit à 50 % de la valeur initiale pour les LED (B50) et à 70 % pour les LED (L70).

Puissance absorbée / Consommation de la source

L'indication en watts de la consommation électrique d'une source diffère de la puissance absorbée par le luminaire. Cette dernière se réfère à l'ensemble du système d'éclairage et inclut le ballast ou le pilote des LED.

Type de tube fluorescent T16 = T5

T = tube ; nombre = diamètre en huitièmes de pouce (T5 : 5/8") ou en millimètres (T16 : 16 mm ≈ 5/8"). Les indications T16 et T5 sont donc identiques.

Technologie Light Forming

Cette technologie permet de transformer l'éclairage ponctuel des diodes en un éclairage large et homogène. Ce concept unique développé par Waldmann offre une protection optimale contre l'éblouissement.



pCon.planner est un logiciel gratuit pour le design et l'aménagement intérieur. Le site Internet de Waldmann offre gratuitement les fichiers destinés à ce logiciel pour les produits affichant ce symbole.

Technologie Ray Mixing

Cette technologie innovante utilise la réflexion totale des corps de réflecteurs spéciaux. Ainsi, tous les faisceaux lumineux émis sont parfaitement mélangés et l'éclairage ponctuel des diodes est converti de manière efficace en un éclairage large.

Classe de protection des équipements électriques

SK I (conducteur de protection) : toutes les parties conductrices du corps sont reliées au système de conducteur de protection de l'installation électrique du bâtiment.

SK II (isolation de protection) : isolation renforcée ou doublée entre le réseau électrique et la tension de sortie ou le corps métallique. Il n'y en général pas de raccordement au conducteur de protection.

SK III (basse tension de protection) : les composants appartenant à la classe de protection III fonctionnent en basse tension (SELV/PELV). S'ils sont alimentés par le réseau, ils nécessitent également une isolation renforcée ou doublée entre les réseaux électriques et la tension de sortie.

Visualizer/Commutation par segments

La fonction «Visualizer» permet une commutation séparée de segments d'éclairage à l'aide de scénarios. En créant des effets de texture, elle permet de détecter la moindre erreur : des fissures ou de très légères différences dans la structure de surface.

Lentille additionnelle

(= lentille en option)

Lentille additionnelle collée dans une petite zone de la loupe et offrant un grossissement supplémentaire. Les dioptries de la loupe et de cette lentille s'additionnent.

SIEGE EN ALLEMAGNE

Herbert Waldmann GmbH & Co. KG
Postfach 50 62
78057 VILLINGEN-SCHWENNINGEN
ALLEMAGNE
Téléphone +49 7720 601-0
Téléphone +49 7720 601-100 (Vente)
Télécopie +49 7720 601-290
www.waldmann.com
sales.germany@waldmann.com

FRANCE

Waldmann Eclairage S.A.S.
Zone Industrielle
Rue de l'Embranchement
67116 REICHSTETT
FRANCE
Téléphone +33 3 88 20 95 88
Télécopie +33 3 88 20 95 68
www.waldmann.com
info-fr@waldmann.com

ITALIE

Waldmann Illuminotecnica S.r.l.
Via della Pace, 18 A
20098 SAN GIULIANO MILANESE (MI)
ITALIE
Téléphone +39 02 98 24 90 24
Télécopie +39 02 98 24 63 78
www.waldmann.com
info-it@waldmann.com

PAYS BAS

Waldmann BV
Lingewei 19
4004 LK TIEL
PAYS BAS
Téléphone +31 344 631019
Télécopie +31 344 627856
www.waldmann.com
info-nl@waldmann.com

AUTRICHE

Waldmann Lichttechnik Ges.m.b.H.
Gewerbepark Wagram 7
4061 PASCHING/LINZ
AUTRICHE
Téléphone +43 7229 67400
Télécopie +43 7229 67444
www.waldmann.com
info-at@waldmann.com

SUEDE

Waldmann Ljusteknik AB
Skebokvarnsvägen 370
124 50 BANDHAGEN
SUEDE
Téléphone +46 8 990 350
Télécopie +46 8 991 609
www.waldmann.com
info-se@waldmann.com

SUISSE

Waldmann Lichttechnik GmbH
Benkenstrasse 57
5024 KÜTTIGEN
SUISSE
Téléphone +41 62 839 1212
Télécopie +41 62 839 1299
www.waldmann.com
info-ch@waldmann.com

ROYAUME UNI

Waldmann Lighting Ltd.
7 Millfield House
Croxley Green Business Park
WATFORD WD18 8YX
ROYAUME UNI
Téléphone +44 1923 800030
Télécopie +44 1923 800016
www.waldmann.com
info-uk@waldmann.com

ETATS UNIS

Waldmann Lighting Company
9, W. Century Drive
WHEELING, ILLINOIS 60090
ETATS UNIS
Téléphone +1 847 520 1060
Télécopie +1 847 520 1730
www.waldmannlighting.com
waldmann@waldmannlighting.com

CHINE

Waldmann Lighting (Shanghai) Co., Ltd.
Part A11a, No. Five Normative Workshop
199 Changjian Road, Baoshan
SHANGHAI, P.R.C. 200949
CHINE
Téléphone +86 21 5169 1799
Télécopie +86 21 3385 0032
www.waldmann.com
info@waldmann.com.cn

SINGAPOUR

Waldmann Lighting Singapore Pte. Ltd.
22 Cross Street, #02-50/51
South Bridge Court
SINGAPORE 048421
SINGAPOUR
Téléphone +65 6275 8300
Télécopie +65 6275 8377
www.waldmann.com
sales-sg@waldmann.com

INDE

Waldmann Lighting Pvt. Ltd.
Plot No. 52
Udyog Vihar
Phase-VI, Sector-37
GURGAON-122001, Haryana
INDIA
Téléphone +91 124 412 1600
Télécopie +91 124 412 1611
www.waldmann.com
sales-in@waldmann.com